

(別紙)

被 告 商 品 目 録

商品の種類	工具箱
商 品 名	金属製3段式両開き工具箱 (品番 S465B)
商品の形態	別紙被告商品の図面及び写真の通り

被告商品の図面

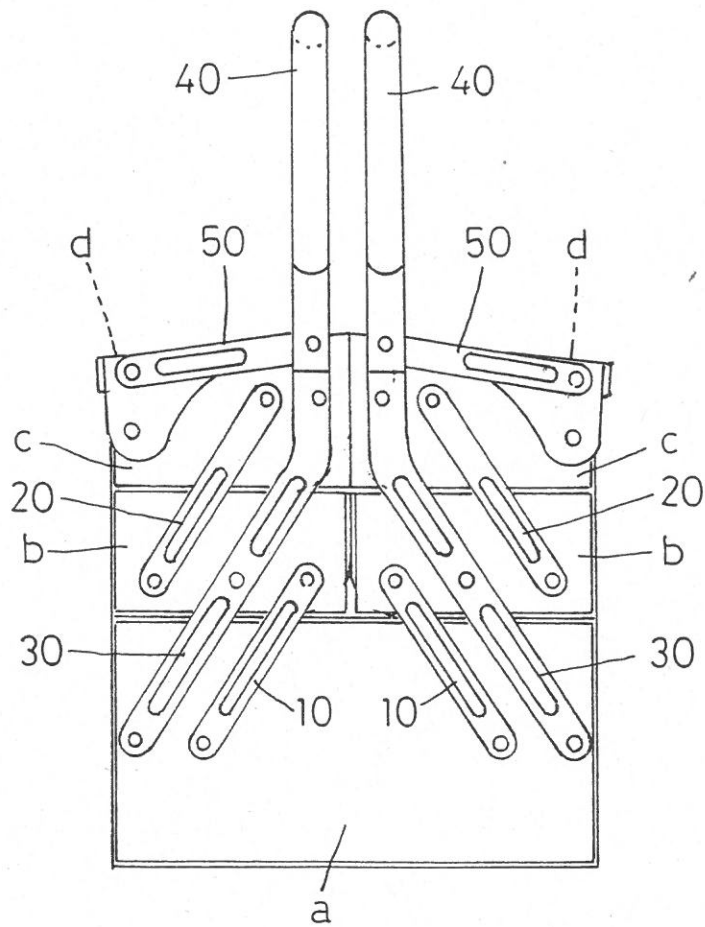

被告商品の写真1

正面図

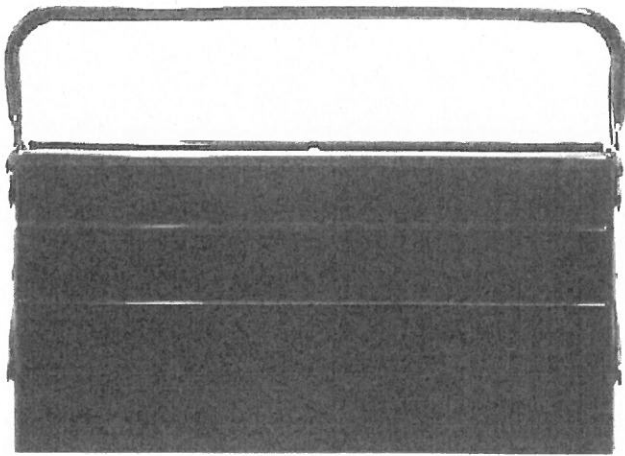

右側面図

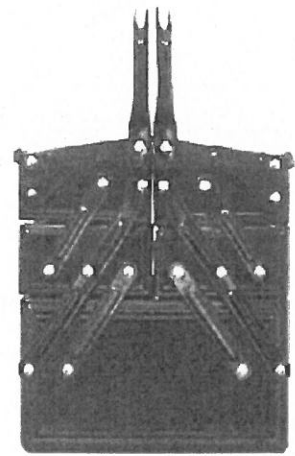

平面図

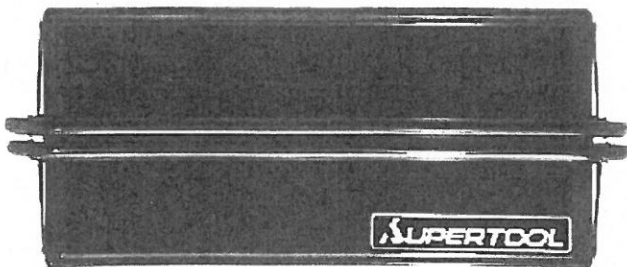

底面図

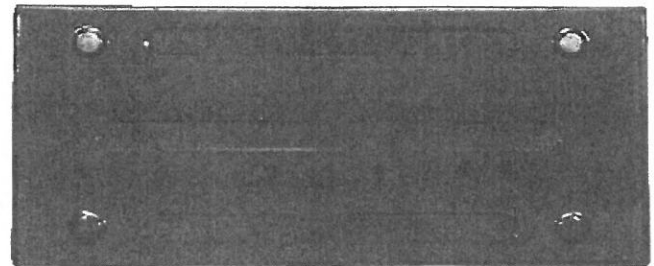

被告商品の写真 2

斜面図(閉蓋状態)



斜面図(開蓋状態)

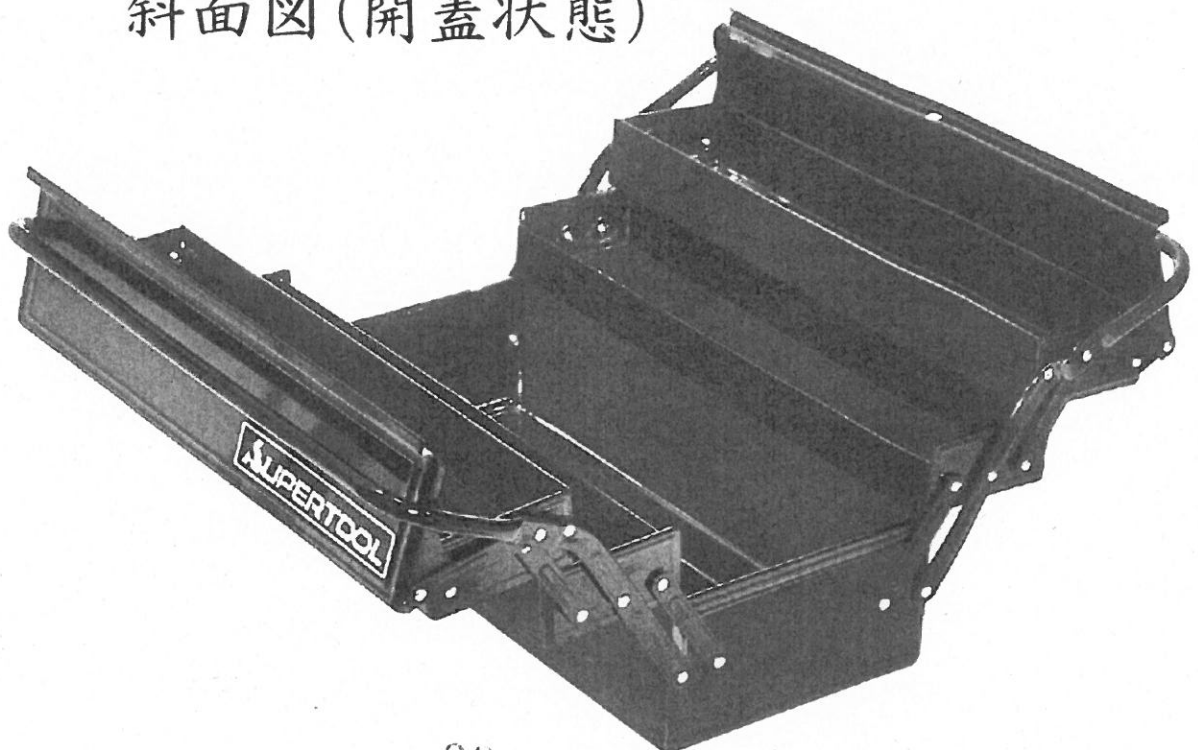

(別紙)

原告商品目録

商品の種類	工具箱
商品名	金属製3段式両開き工具箱(品番 GT-470)
商品の形態	別紙原告商品の図面及び写真の通り

原告商品の図面

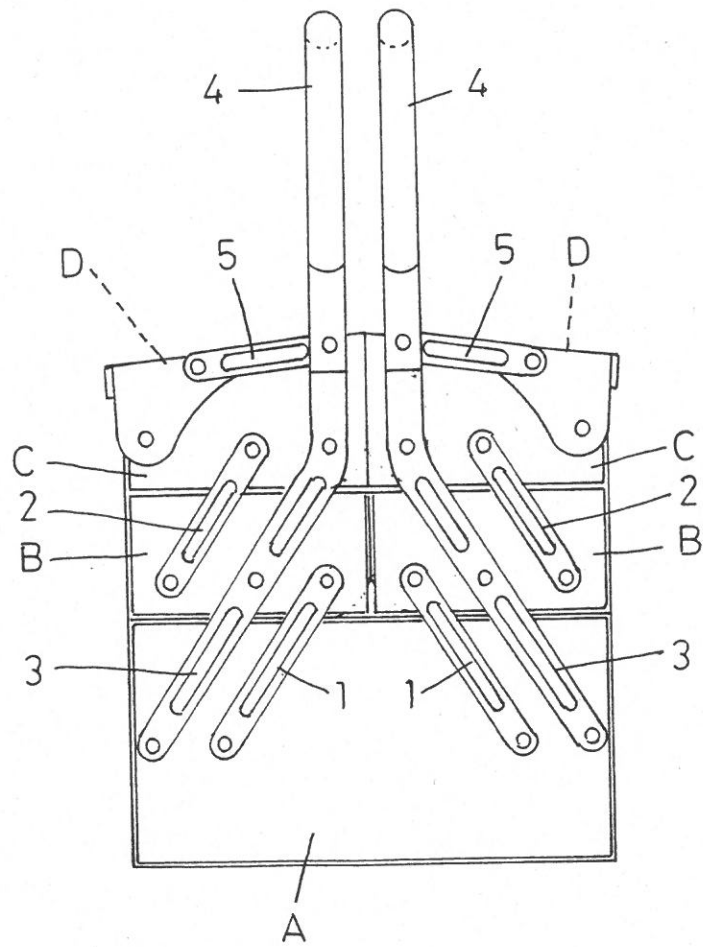

原告商品の写真 1

正面図

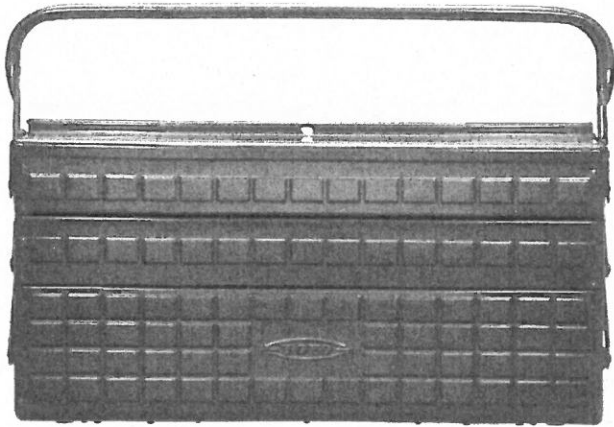

右側面図

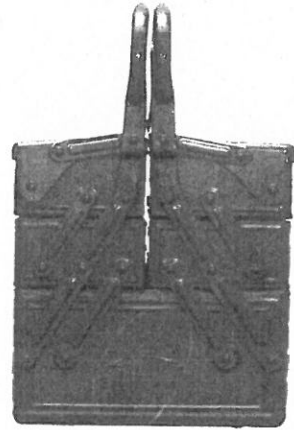

平面図

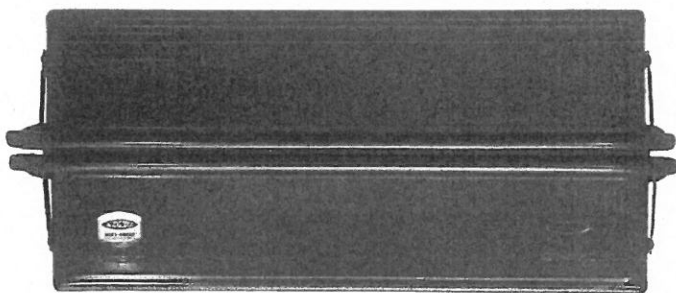

底面図

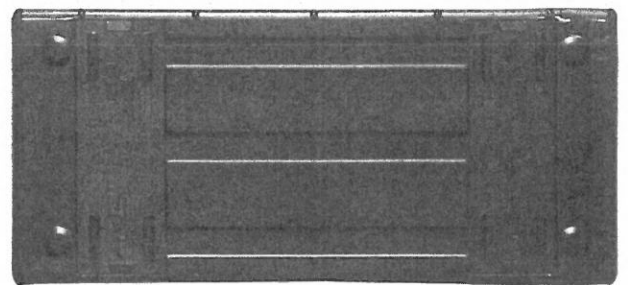

原告商品の写真 2

斜視図(閉蓋状態)



斜視図(開蓋状態)

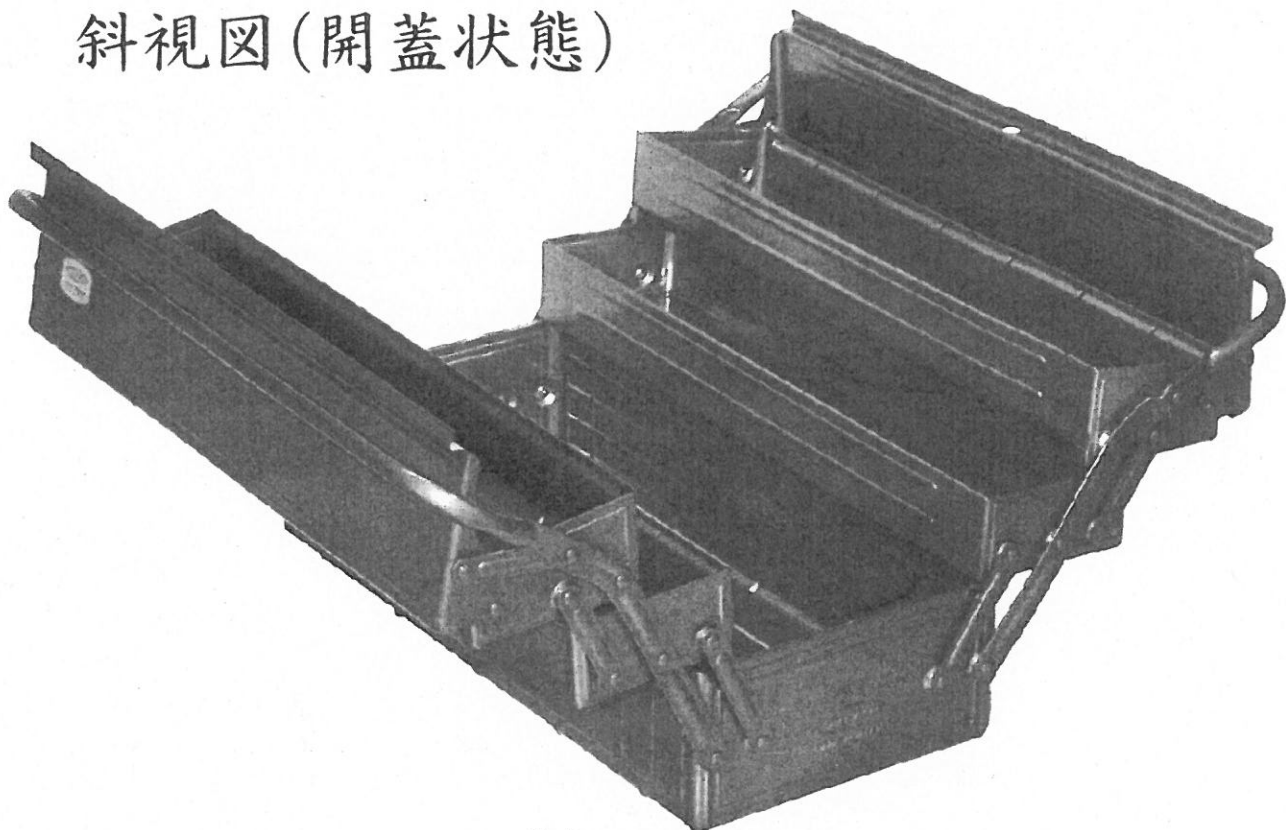

(別紙)

商 品 目 録 1

(訴外 T O N E 株 V 計 3 段式メタルケース品番 B X 4 3 0)

商品の種類	工具箱
商 品 名	金属製 3 段式両開き工具箱 (品番 B X 4 3 0)
商品の形態	別紙写真のとおり

(別紙)

商品の写真 1

(訴外 TONE 株 V 計 3 段式メタルケース品番 B X 4 3 0)

正面図



右側面図



平面図

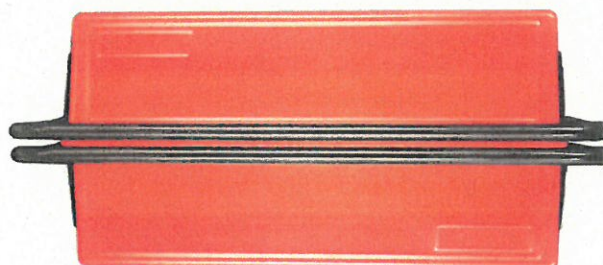

底面図



(別紙)

商品の写真 2

(訴外 T O N E ㈱ V 計 3 段式メタルケース品番 B X 4 3 0)

斜視図 (閉蓋状態)



斜視図 (開蓋状態)

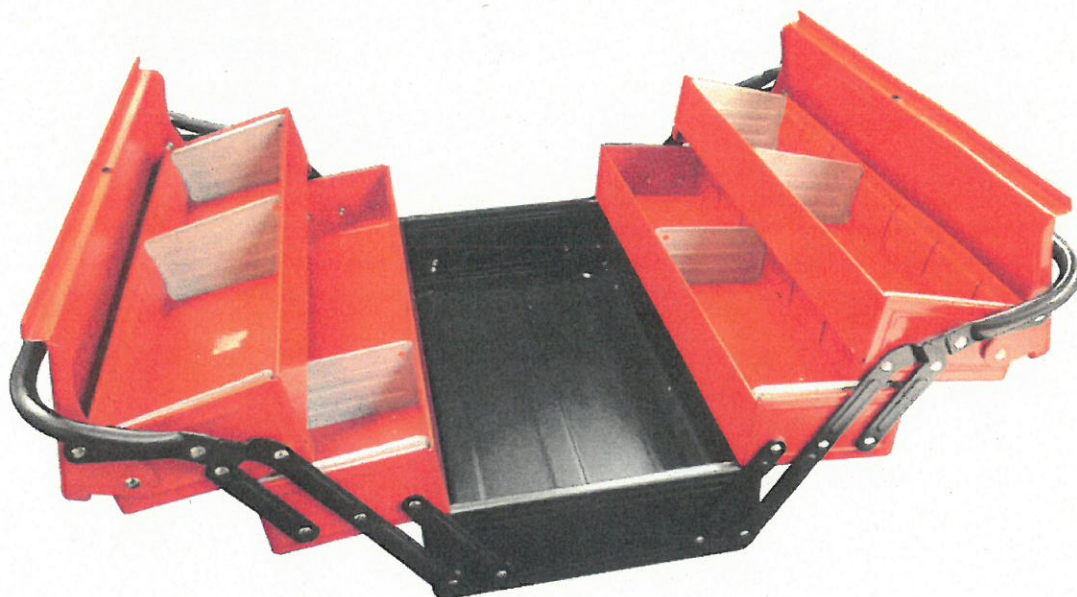

(別紙)

商 品 目 録 2

(訴外FACOMメタルツールボックス品番BT.11A-HAPPY)

商品の種類	工具箱
商 品 名	金属製3段式両開き工具箱 (品番 BT.11A-HAPPY)
商品の形態	別紙写真のとおり

(別紙)

商品の写真 1

(訴外FACOMメタルツールボックス品番BT.11A-HAPPY)

正面図



右側面図

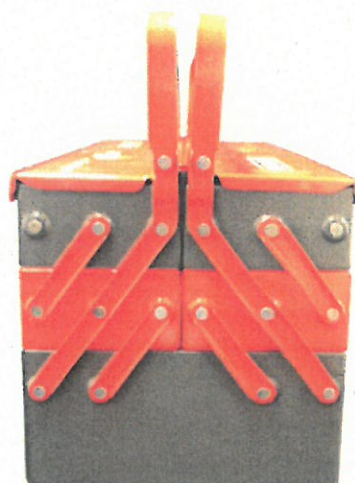

平面図

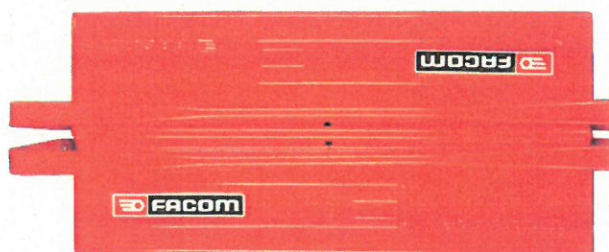

底面図



(別紙)

訴外TONE社商品の写真 2

(訴外FACOMメタルツールボックス品番BT.11A-HAPPY)

斜視図 (閉蓋状態)

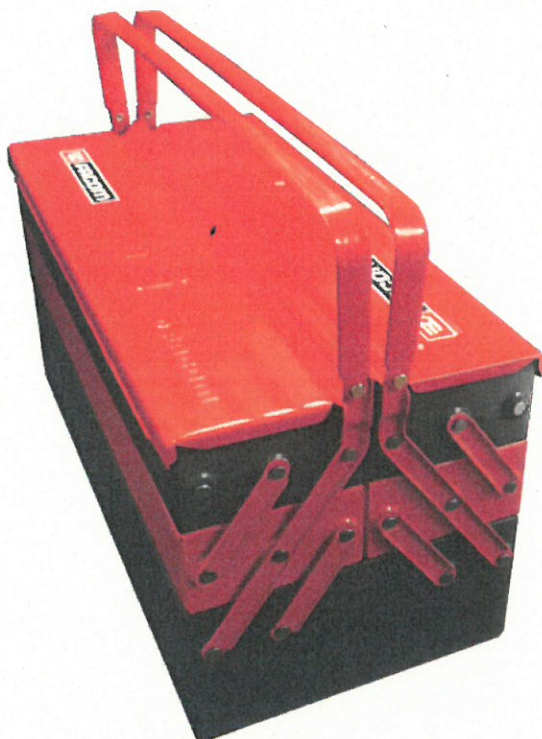

斜視図 (開蓋状態)



(別紙)

商 品 目 録 3

(訴外トラスコ中山株式会社 3 段式ツールボックスGT-470-B)

商品の種類	工具箱
商 品 名	3 段式ツールボックス (品番GT-470-B)
商品の形態	別紙写真のとおり

(別紙)

商品の写真

(訴外トラスコ中山株式会社 3段式ツールボックスGT-470-B)

正面図



右側面図



平面図



底面図



平面図拡大 (ラベル部)



GT-470売上推移

	年度	売上 (千円以下切捨)	販売個数
S54	1979		
S55	1980		
S56	1981		
S57	1982		
S58	1983		
S59	1984		
S60	1985		
S61	1986		
S62	1987		
S63	1988		
H01	1989		
H02	1990		
H03	1991		
H04	1992		
H05	1993		
H06	1994		
H07	1995		
H08	1996		
H09	1997		
H10	1998		
H11	1999		
H12	2000		
H13	2001		
H14	2002		
H15	2003		
H16	2004		
H17	2005		
H18	2006		
H19	2007		
H20	2008		
H21	2009		
H22	2010		
H23	2011		
H24	2012		
H25	2013		
Total			

S54～H14売上額合計

S54～H14間1年当り平均売上額

H15～H25売上額合計

H15～H25間1年当り平均売上額

広告宣伝費推移

	年度	元帳(期)	広告宣伝費
S60	1985	17	
S61	1986	18	
S62	1987	19	
S63	1988	20	
H01	1989	21	
H02	1990	22	
H03	1991	23	
H04	1992	24	
H05	1993	25	
H06	1994	26	
H07	1995	27	
H08	1996	28	
H09	1997	29	
H10	1998	30	
H11	1999	31	
H12	2000	32	
H13	2001	33	
H14	2002	34	
H15	2003	35	
H16	2004	36	
H17	2005	37	
H18	2006	38	
H19	2007	39	
H20	2008	40	
H21	2009	41	
H22	2010	42	
H23	2011	43	
H24	2012	44	
H25	2013	45	
Total			