

(別 紙)

物件目録 イー 1

- ・ 改修引戸装置
- ・ 商品名 HOOK工法 (引違い窓 2 枚建)
- ・ 構成

下記図面に示す下枠構造のもの

[概念図]

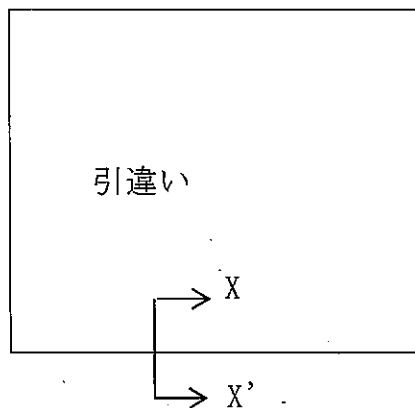

[下枠部分 X-X' 断面図]

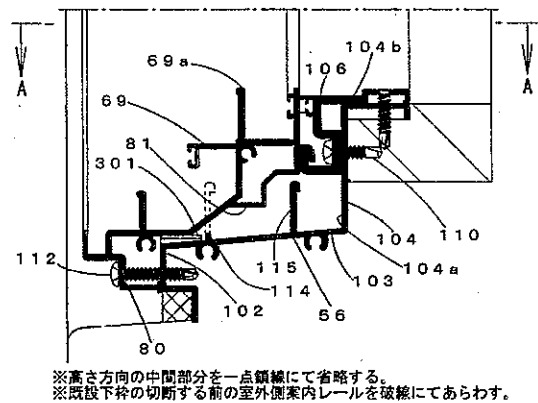

物件目録 イー 3

- ・改修引戸装置
- ・商品名 HOOK工法 (袖FIX付き引違い窓 2枚建)
- ・構成
- ・下記図面に示す下枠構造のもの

[概念図]

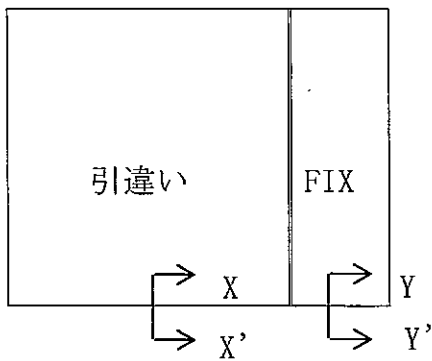

[下枠部分 X-X' 断面図]

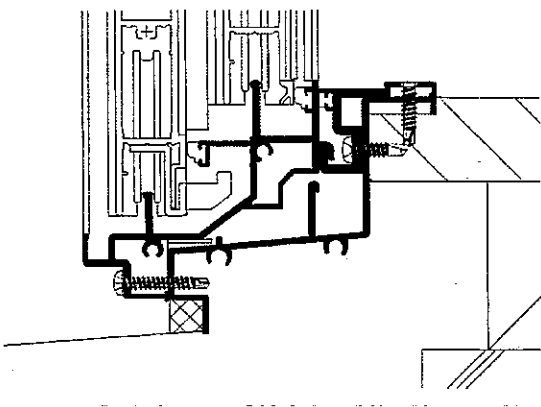

[下枠部分 Y-Y' 断面図]

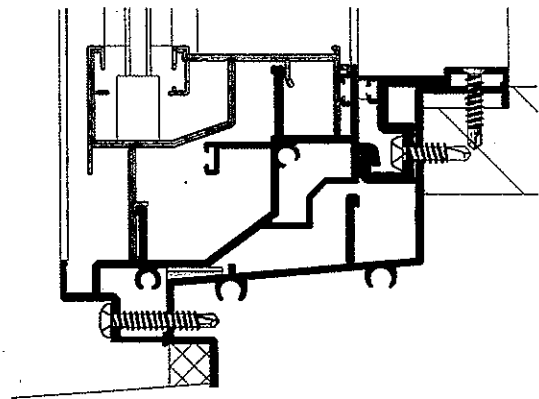

物件目録 イ-5

- ・改修引戸装置
- ・商品名 HOOK工法（上段FIX付き引違い窓 2枚建）
- ・構成

下記図面に示す下枠構造のもの

[概念図]

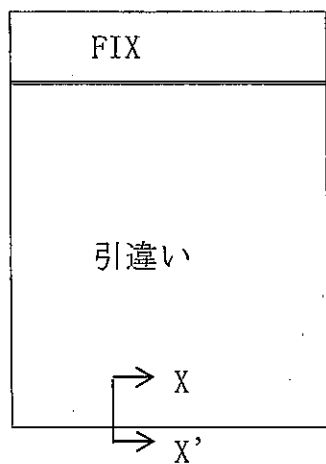

[下枠部分 X-X' 断面図]

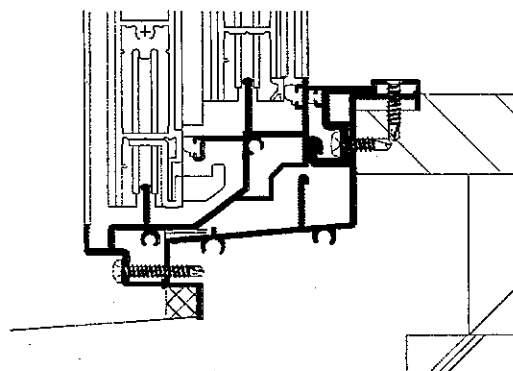

物件目録 イー6

・改修引戸装置

・商品名 HOOK工法（下段FIX付き引違い窓 2枚建）

・構成

下記図面に示す下枠構造のもの

[概念図]

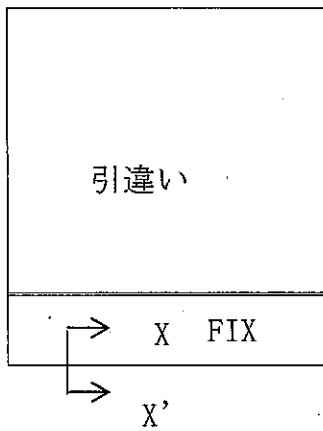

[下枠部分 X-X' 断面図]

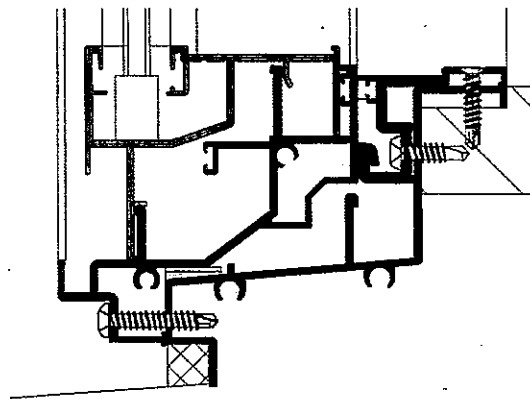

物件目録 イー7

- ・改修引戸装置
- ・商品名 HOOK工法（上下段引違い窓 2枚建）
- ・構成

下記図面に示す下枠構造のもの

[概念図]

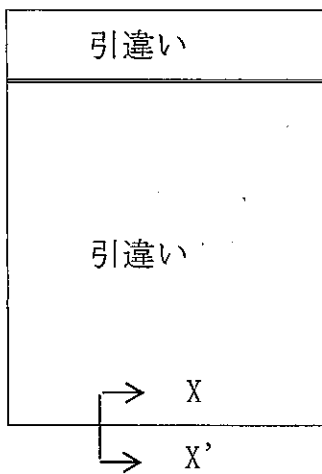

[下枠部分 X-X' 断面図]

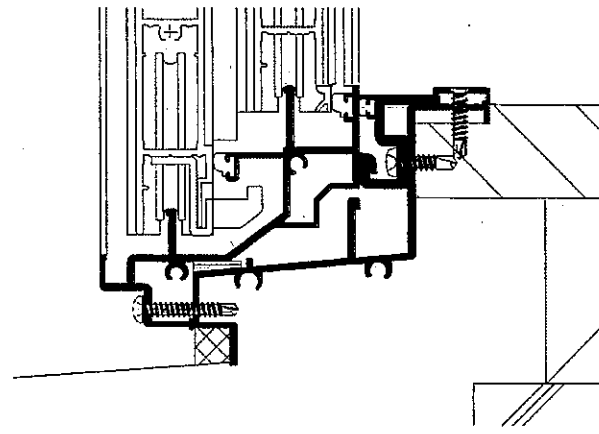

物件目録 口-1

- ・改修引戸装置
- ・商品名 HOOK SLIM (引違い窓 2枚建)
- ・構成

下記図面に示す下枠構造のもの

[概念図]

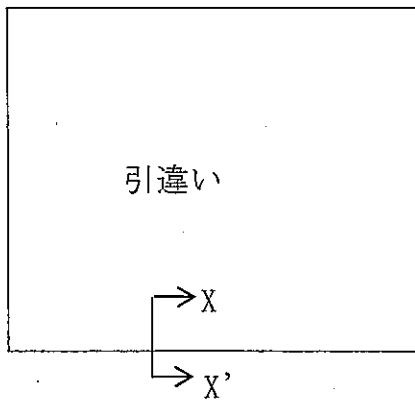

[下枠部分 X-X' 断面図]

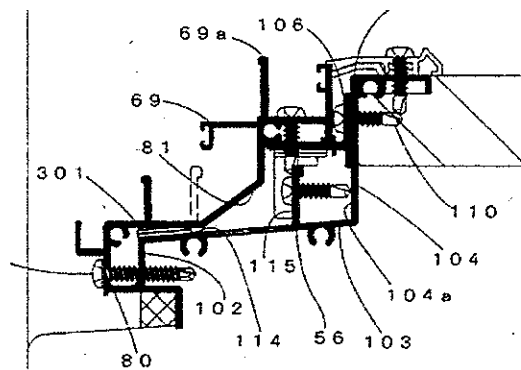

物件目録 口-2

- ・改修引戸装置
- ・商品名 HOOK SLIM (袖FIX付き引違い窓 2枚建)
- ・構成

下記図面に示す下枠構造のもの

[概念図]

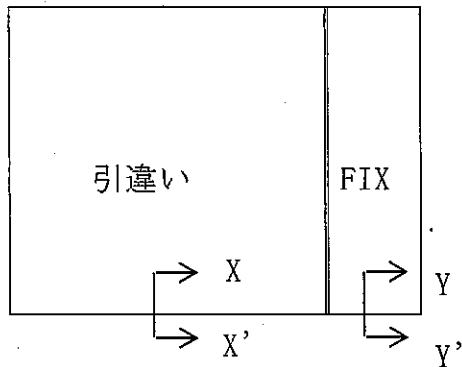

[下枠部分 X-X' 断面図]

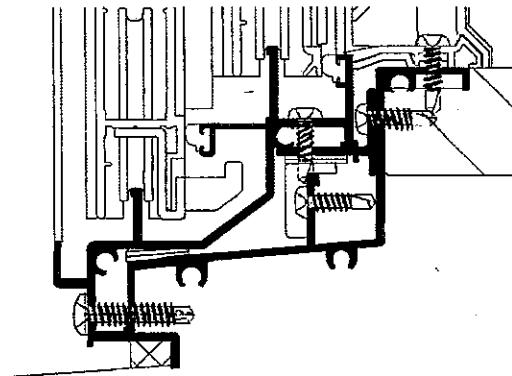

[下枠部分 Y-Y' 断面図]

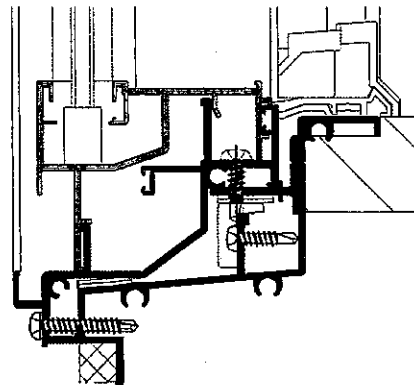

物件目録 口-4

- ・改修引戸装置
- ・商品名 HOOK SLIM (上段 FIX 付き引違い窓 2 枚建)
- ・構成

下記図面に示す下枠構造のもの

[概念図]

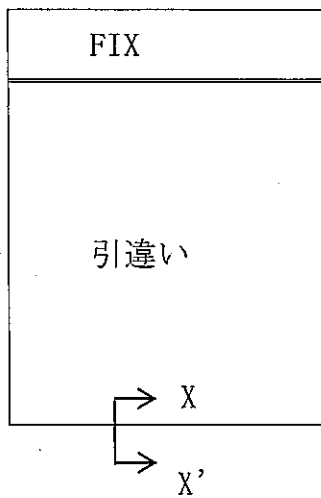

[下枠部分 X-X' 断面図]

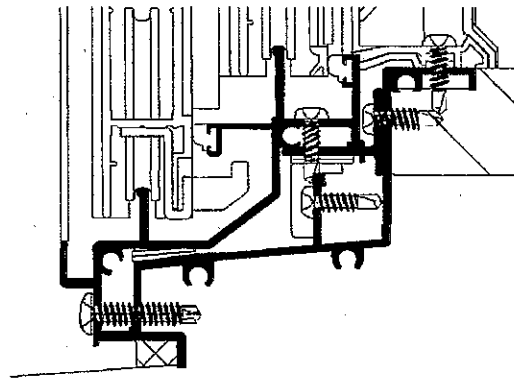

物件目録 口ー5

- ・改修引戸装置
- ・商品名 HOOK SLIM (下段 FIX 付き引違い窓 2 枚建)
- ・構成

下記図面に示す下枠構造のもの

[概念図]

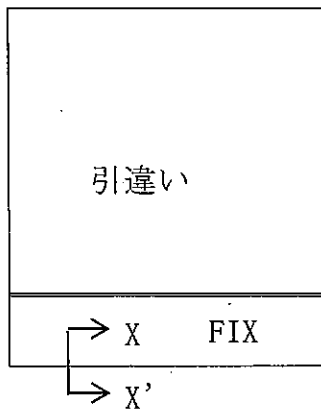

[下枠部分 X-X' 断面図]

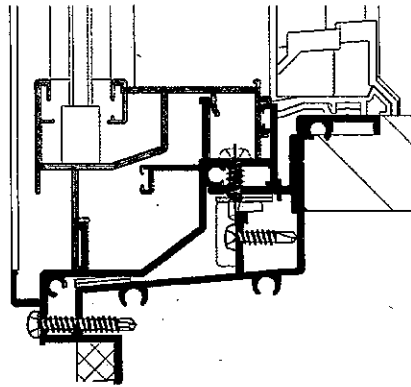

物件目録 口-6

- ・改修引戸装置
- ・商品名 HOOK SLIM (上下段引違い窓 2枚建)
- ・構成

下記図面に示す下枠構造のもの

[概念図]

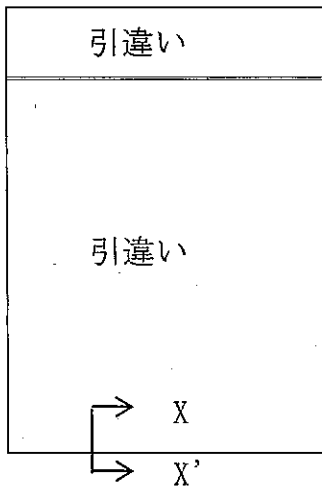

[下枠部分 X-X' 断面図]

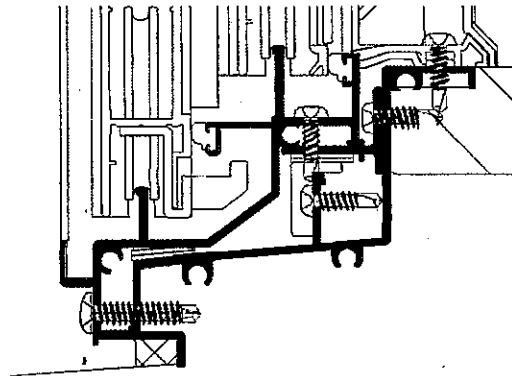

図面A

(但し、公報記載図面の2.79倍とした)

