

(別紙二) 物件目録

表一

(株式会社ウエスタンアームス)

【原告商品】		別紙展開図
①	フレーム	①
②	スライド	②
③	アウターバレル	④
④	チェンバーカバー	⑤
⑤	シアー	②④
⑥	ハンマー	②⑨
⑦	フローティングバルブ	⑧③

表二

(株式会社アングス精機販売)

番号	被告商品	製造者	該当する原告商品	販売開始時期	販売単価(円)	販売数量(個)	売上合計(円)	利益率(%)	得た利益(円)
①	MKN/SERIES'70 アルミフレーム	PRODUCTS ZEKE	フレーム	平成7年12月	12,800	2,000	25,600,000	20%	5,120,000
②	コマンダー アルミフレーム	不明	フレーム	平成8年1月	14,800	800	11,840,000	20%	2,368,000
③	M1911A1 アルミスライド	不明	スライド	平成7年8月	9,500	1,500	14,250,000	20%	2,850,000
④	アルミスライド (MKN/SERIES'70スライド'セット)	PRODUCTS ZEKE	スライド	平成7年12月	12,000	1,000	12,000,000	20%	2,400,000
⑤	コマンダー アルミスライド	不明	スライド	平成7年6月	12,000	800	9,600,000	20%	1,920,000
⑥	チェンバーカバー こくいんくん	アングス	チェンバーカバー	平成7年12月	3,980	2,000	7,960,000	40%	3,184,000
⑦	チェンバーカバー (MKN/SERIES'70スライド'セット)	PRODUCTS ZEKE	チェンバーカバー	(番号④とセット販売)					
⑧	チェンバーカバー	不明	チェンバーカバー	平成7年12月	2,800	2,000	5,600,000	20%	1,120,000
⑨	WAガバメント ステンレス研磨済シアー	キャロム	シアー	平成7年4月	2,800	500	1,400,000	20%	280,000
	合計						88,250,000		19,242,000

*番号4と番号10はセット販売であり、番号4欄の販売単価・販売数量・売上・得た利益はセットでの数字である。

表三

(有限会社ホビーショップフロンティア)

番号	被告商品	製造者	該当する原告商品	販売開始時期	販売単価 (円)	販売数量 (個)	売上合計 (円)	利益率 (%)	得た利益 (円)
①	M1911A1 アルミスライド	不明	スライド	平成7年8月	8,640	1,300	11,232,000	20%	2,246,400
②	アルミスライド (1911WWI)	PRODUCTS ZEKE	スライド	平成7年2月	9,600	800	7,680,000	20%	1,536,000
③	コマンダー アルミスライド	不明	スライド	平成7年6月	11,840	500	5,920,000	20%	1,184,000
④	アウターバレル (アウターバレルセット S.T.D.)	シェリフ	アウターバレル	平成7年8月	7,920	400	3,168,000	20%	633,600
⑤	チェンバーカバー (アウターバレルセット S.T.D.)	シェリフ	チェンバーカバー	(番号④とセット販売)					
⑥	チェンバーカバー (1911WWI)	PRODUCTS ZEKE	チェンバーカバー	(番号②とセット販売)					
⑦	WAガバメント ステンレス研磨済シアー	キャロム	シアー	平成7年4月	2,800	500	1,400,000	20%	280,000
⑧	WAガバメント スパーハンマー	キャロム	ハンマー	平成7年7月	5,220	800	4,176,000	20%	835,200
	合計						33,576,000		6,715,200

*番号4と番号5はセット販売であり、番号5の欄の販売単価・販売数量・売上・得た利益はセットでの数字である。

*番号2と番号6はセット販売であり、番号2の欄の販売単価・販売数量・売上・得た利益はセットでの数字である。

表 四

(株式会社三ツ星商店)

番号	被告商品	製造者	該当する原告商品	販売開始時期	販売単価 (円)	販売数量 (個)	売上合計 (円)	利益率 (%)	得た利益 (円)
①	M1911A1 アルミスライド	不 明	スライド	平成7年8月	6,480	2,500	16,200,000	10%	1,620,000
②	アルミスライド (1911WWI)	PRODUCTS ZEKE	スライド	平成7年2月	7,200	1,500	10,800,000	10%	1,080,000
③	コマンダー アルミスライド	不 明	スライド	平成7年6月	8,880	1,000	8,880,000	10%	888,000
④	アウターバレル (アウターバレルセット S.T.D.)	シェリフ	アウターバレル	平成7年8月	5,280	3,000	15,840,000	10%	1,584,000
⑤	チェンバーカバー (アウターバレルセット S.T.D.)	シェリフ	チェンバーカバー	(番号④とセット販売)					
⑥	チェンバーカバー (1911WWI)	PRODUCTS ZEKE	チェンバーカバー	(番号②とセット販売)					
⑦	WAガバメント ステンレス研磨済シアー	キャロム	シアー	平成7年4月	1,680	2,000	3,360,000	10%	336,000
⑧	WAガバメント スーパーハンマー	キャロム	ハンマー	平成7年7月	3,480	2,000	6,960,000	10%	696,000
	合計						62,040,000		6,204,000

*番号4と番号5はセット販売であり、番号5の欄の販売単価・販売数量・売上・得た利益はセットでの数字である。

*番号2と番号6はセット販売であり、番号2の欄の販売単価・販売数量・売上・得た利益はセットでの数字である。

表五

(CAROM SHOTこと川本孝)

番号	被告商品	製造者	該当する原告商品	販売開始時期	販売単価 (円)	販売数量 (個)	売上合計 (円)	利益率 (%)	得た利益 (円)
①	WAガバメント ステンレス研磨済シアー	キャロム	シアー	平成7年4月	1,400	4,500	6,300,000	40%	2,520,000
②	WAガバメント スーパーハンマー	キャロム	ハンマー	平成7年7月	2,900	3,500	10,150,000	40%	4,060,000
③	WA/ガバメント ワイドチェッカーハンマー	キャロム	ハンマー	平成7年11月	2,400	2,500	6,000,000	40%	2,400,000
	合計						22,450,000		8,980,000

表六

(株式会社シェリフ)

番号	被告商品	製造者	該当する原告商品	販売開始時期	販売単価 (円)	販売数量 (個)	売上合計 (円)	利益率 (%)	得た利益 (円)
①	45AUTO アウターバレル	シェリフ	アウターバレル	平成7年2月	1,600	4,000	6,400,000	40%	2,560,000
②	アウターバレル (アウターバレルセット DX-Blue)	シェリフ	アウターバレル	平成7年8月	4,900	3,500	17,150,000	40%	6,860,000
③	アウターバレル (アウターバレルセット DX-Silver)	シェリフ	アウターバレル	平成7年8月	4,900	3,000	14,700,000	40%	5,880,000
④	アウターバレル (アウターバレルセット S.T.D.)	シェリフ	アウターバレル	平成7年8月	4,400	1,500	6,600,000	40%	2,640,000
⑤	チェンバーカバー (アウターバレルセット DX-Blue)	シェリフ	チェンバーカバー	(番号②とセット販売)					
⑥	チェンバーカバー (アウターバレルセットDX-Silver)	シェリフ	チェンバーカバー	(番号③とセット販売)					
⑦	チェンバーカバー (アウターバレルセット S.T.D.)	シェリフ	チェンバーカバー	(番号④とセット販売)					
⑧	WA-GM スーパーハンマー	シェリフ	ハンマー	平成7年3月	1,900	4,000	7,600,000	40%	3,040,000
⑨	WA-GM ショートスパー	シェリフ	ハンマー	平成7年3月	2,150	2,000	4,300,000	40%	1,720,000
⑩	WA-GM スーパーWリング	シェリフ	ハンマー	平成7年3月	2,400	2,500	6,000,000	40%	2,400,000
⑪	WA-GM&COM フローティングバルブ	シェリフ	フローティングバルブ	平成6年12月	1,400	9,000	12,600,000	40%	5,040,000
	合計						62,750,000		30,140,000

*番号2と番号5はセット販売であり、番号2欄の販売単価・販売数量・売上・得た利益はセットでの数字である。

*番号3と番号6はセット販売であり、番号3欄の販売単価・販売数量・売上・得た利益はセットでの数字である。

*番号4と番号7はセット販売であり、番号4欄の販売単価・販売数量・売上・得た利益はセットでの数字である。

WA/コルト・ガバメント・フローバックモデル展開図

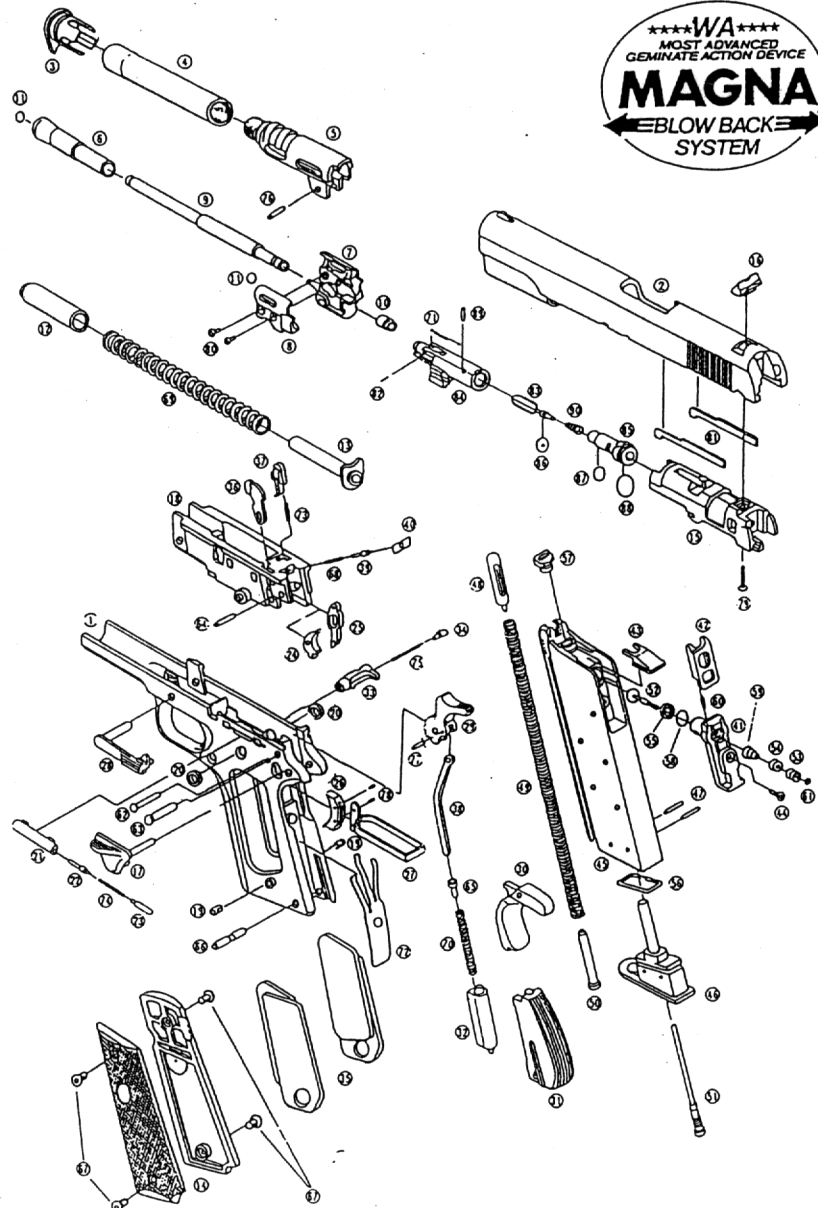

DATA

●全長: 216mm ●重量: 約340g ●弾径: 6mm BB弾10+1発 ●パワーソース WAスーパー・ガス ●セフティ: サム&グリップセフティメカニズム
●型柄: WAマグナフローバックメカニズム、ロード・ショートリコイル、フルストローバック、シングルアクション ●仕上げ: WAスーパー・マッド・フィニッシュ

※仕様は改良のため、予告なく変更する場合があります。ご了承ください。

WA/コルト・ガバメント・フローバックモデル・パーツリスト

No.	部品番号	パーツ名	価格	No.	部品番号	パーツ名	価格
①	8001	フレーム	3,200	51	8051	チャージ・バルブ	700
②	8002	スライド	3,000	52	8052	バルブ	500
3	8003	バレル・プッシング	500	53	8053	バルブ・スリーブ	300
4	8004	アウター・バレル	1,500	54	8054	バルブ・バックキ	200
⑤	8005	チェンバー・カバー	800	55	8055	バルブ・ガイド・バックキ	200
6	8006	バレル・ウエイ	500	56	8056	マガジン・ベース・バックキ	200
7	8007	インナー・バレル・ガイド(右)	800	57	8057	ガス・ルート・バックキ	200
8	8008	インナー・バレル・ガイド(左)	300	58	8058	バルブ・ガイド・Oリング	100
9	8009	インナー・バレル	2,200	59	8059	バルブ・スプリング	200
10	8010	ラバー・チェンバー	700	60	8060	バルブ・ロック・スプリング	100
11	8011	ストップ・リング(×2) 1コ	100	61	8061	バルブ・ロック・Eリング	100
12	8012	プラグ	1,000	62	8062	シアー・ピン	100
13	8013	リコイル・スプリング・ガイド	400	63	8063	ハンマー・ピン	150
14	8014	グリップ(左右セット)	800	64	8064	シアー・スリーブ	100
15	8015	ブリーチ	800	65	8065	メイン・スプリング・キャップ	200
16	8016	リア・サイト	500	66	8066	メイン・スプリング・ハウジング・ピン	150
17	8017	セフティ・ロック	700	67	8067	グリップ・スクリュー(×4) 1コ	100
18	8018	シャシ	2,500	68	8068	ファイアリング・ピン・スプリング	200
19	8019	グリップ・スクリュー・ナット(×2) 1コ	100	69	8069	リコイル・スプリング	400
20	8020	グリップ・スクリュー・スリーブ(×2) 1コ	100	70	8070	メイン・スプリング	300
21	8021	ブランチャー・ガイド	300	71	8071	ローディング・ノズル・スプリング	200
22	8022	スライド・ストップ・ブランチャー	200	72	8072	シアー・スプリング	300
23	8023	セフティ・ロック・ブランチャー	200	73	8073	ディスコネ・ガイド・スプリング	100
②④	8024	シアー	300	74	8074	ブランチャー・スプリング	100
25	8025	ディスコネクター	300	75	8075	マガジン・キャッチ・スプリング	100
26	8026	トリガー	400	76	8076	リンク・ピン	100
27	8027	トリガー・バー	400	77	8077	ハンマー・ストラフト・ピン	50
28	8028	スライド・ストップ	700	78	8078	トリガー・バー・ピン(×2) 1コ	50
②⑨	8029	ハンマー	800	79	8079	リア・サイト・スクリュー	100
30	8030	グリップ・セフティ	800	80	8080	インナー・バレル・ガイド・スクリュー(×2) 1コ	50
31	8031	メイン・スプリング・ハウジング	800	81	8081	ローディング・ノズル・ガイド(×2) 1コ	200
32	8032	リチーター	400	82	8082	ローディング・ノズル・スプリング・ピン	50
33	8033	マガジン・キャッチ	500	⑧③	8083	フローティング・バルブ	300
34	8034	マガジン・キャッチ・ロック	200	84	8084	ローディング・ノズル	1,300
35	8035	グリップ・ウエイ(左右セット)	800	85	8085	フローティング・バルブ・ガイド	500
36	8036	バルブ・ロック・リリース	200	86	8086	フローティング・バルブ・バックキ	200
37	8037	ディスコネ・ガイド	300	87	8087	フローティング・バルブ・ガイド・Oリング(S-5)	100
38	8038	ハンマー・ストラフト	200	88	8088	ピストン・Oリング(S-10)	100
39	8039	ファイアリング・ピン	300	89	8089	フローティング・バルブ・ガイド・ピン	100
40	8040	ファイアリング・ピン・ストップ	200	90	8090	フローティング・バルブ・スプリング	300
41	8041	バルブ・ガイド	500	91	8091	プッシング・レンチ	200
42	8042	バルブ・ロック	500	92	8092	レンチ	100
43	8043	バックキ・ガイド	300				
44	8044	バルブ・ガイド・スクリュー	100				
45	8045	マガジン・ケース	2,000				
46	8046	マガジン・ベース	500				
47	8047	マガジン・ベース・ピン(×2) 1コ	100				
48	8048	マガジン・フロアー	300				
49	8049	マガジン・スプリング	200				
50	8050	マガジン・スプリング・ガイド	200				

WA/GM "MAGNA" BLK Revolver パーツ・リスト

●8093 バルブ&バックキセット(No.52-61) ¥2,100
●8094 ローディング・ノズル・セット(No.83-90) ¥2,900
●8095 メンテナンス・バックキ・セット ¥1,400
(痛みやすいバックキ類, No.10, 54, 55, 57, 58, の5個セット)

ご注意ください

- ガス・ボンベは、WAニュー・スーパー・ガスをご使用下さい。指定品以外のものは、ボンベのノズルとマガジンのチャージ・バルブが合わず、注入できない場合もありますのでご注意下さい。
 - 日付弾は、WA純正のものをご使用下さい。精度の悪いものや、変形した日付弾の使用は、作動不良や故障の原因となります。
 - 銃身内や、ラバー・チェンバー、及びフローティング・バルブ内部へ、オイルは注入しないで下さい。弾づまり等、故障の原因となります。
- 銃身内のクリーニングの際は、WAバレル・クリーニング・キットをご使用下さい。

マナーは必ずお守りください

- 射撃は広い所で、銃口の前に人や動物がいないこと、ガラスなどのこわれやすい物がないこと、硬い物などで跳弾の危険がないことなどを確認してからスタートしてください。
- 射撃の直前まで、引金には指をふれない習慣を身につけておいてください。
- むやみに銃を振り回したり、銃口を入り向けしないでください。
- 人通りの多い所や、他人にめいわくをおよぼす所では、絶対におそばしないでください。
- 銃に弾が入っていない時でも、銃口を入り向けたり、銃口をのぞくようなことは絶対にしないでください。
- 銃を持ち運ぶ時は必ずケースなどに入れて持ち運んでください。
- 銃をハダカで持ち歩かないでください。
- 射撃の際には、必ず耐衝撃性のゴーグルを着用し、不測の事故によるケガなどのないように、安全には十分にお気をつけ下さい。
- 銃の保管は必ず持主の責任で行ってください。

① MKIV/SERIES '70 31L : 7L-4

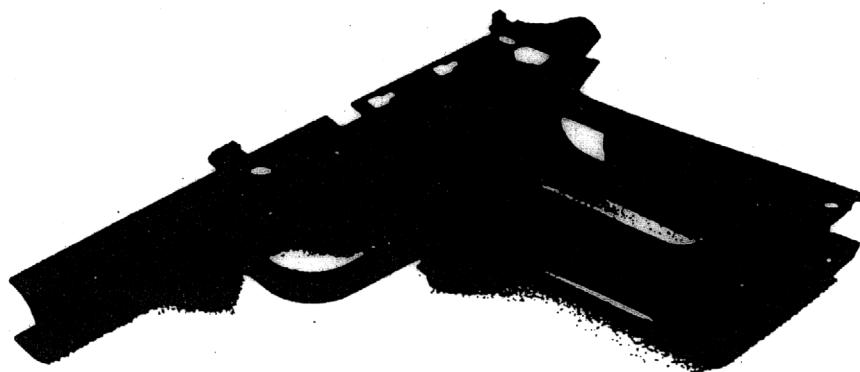

SMITH & WESSON MODEL 10

②

コマンダー アルミフレーム

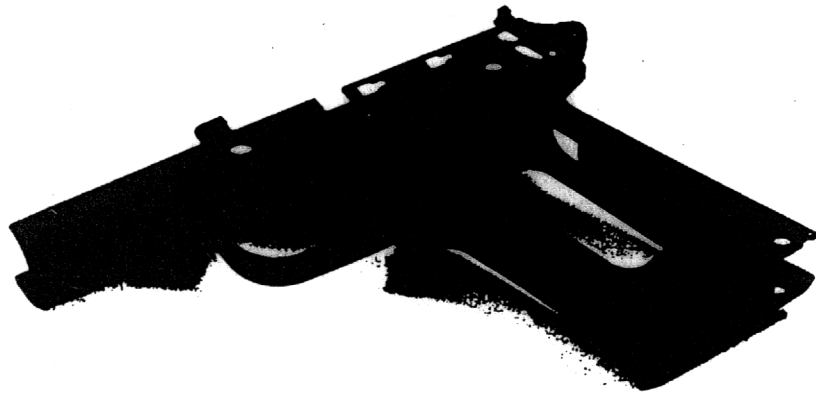

③

M1911A1 3ルニズライド

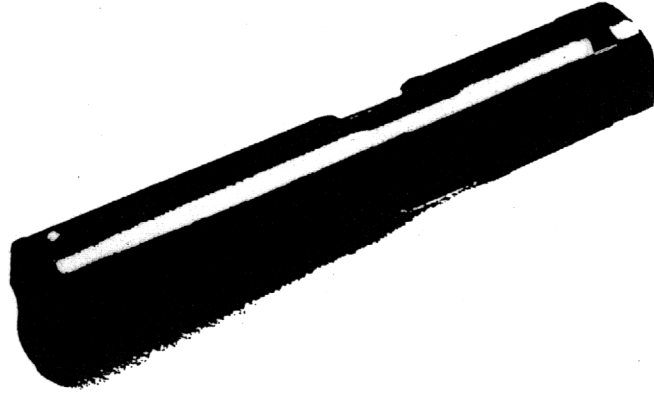

1. 1911A1 3ルニズライド
2. 1911A1 3ルニズライド

④

アリススライド (MKTV/SERIES'70 スライドシート)



Z E K I
M K T V / S E R I E S ' 7 0 ス ラ イ ド

⑤

コマンダー アルミスライド



不明・無記載

スライド & チェンバ・リバーセット

⑥

チェンバーカバー こくいんくん



!

アングス

チェンバーカバー (こくいんくん)

⑦

チェンバーカバー (MKIV/SERIES'70 スラッシュセト)

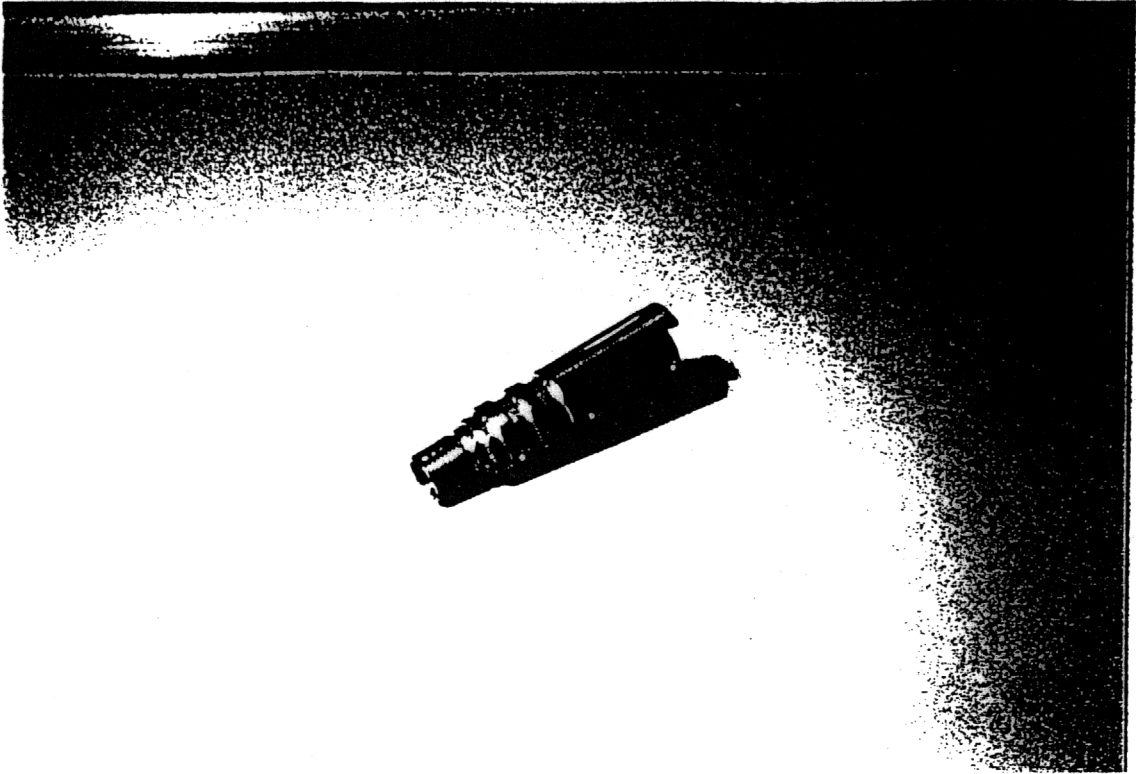

⑧

チェンバーカバー

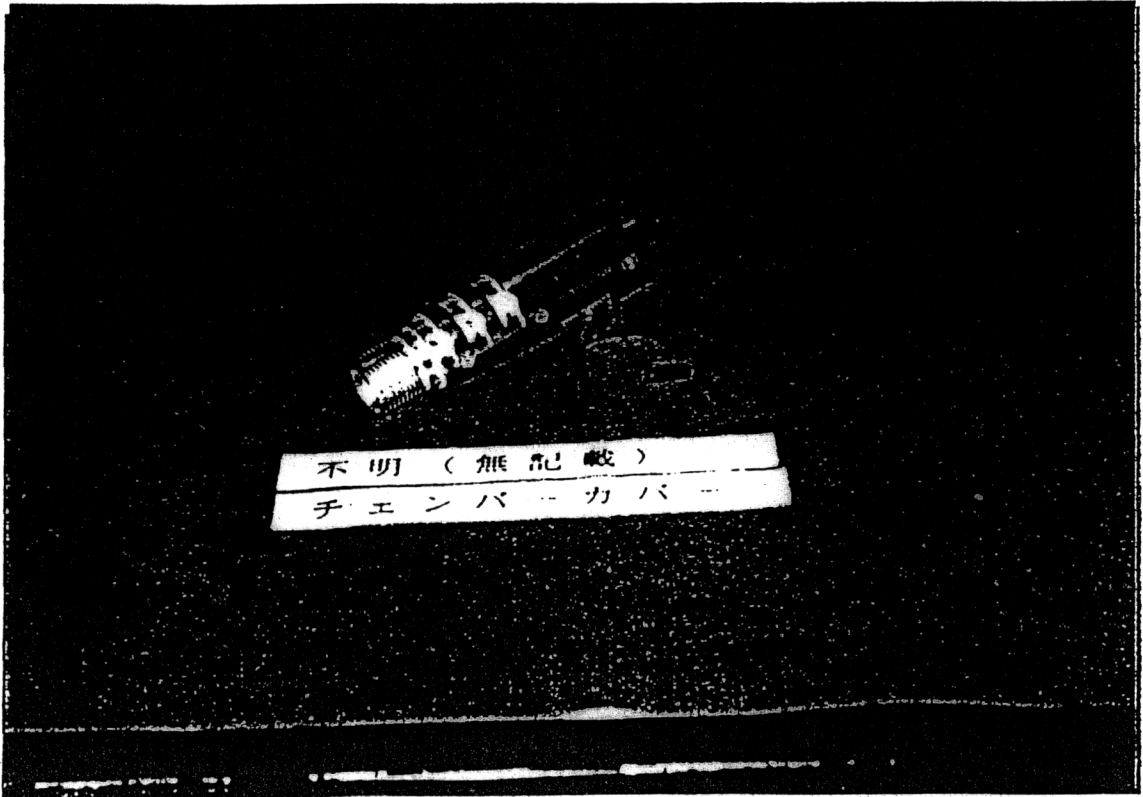

⑨ WAカバメント ステンレス研磨済 シアー



キャロム

シアー

①

M1911A1 アルミスライド



②

アリスライフト (1911 WWI)



ALISLIGHT

③

コマンドー アルミスライド



不明 無記載
スライド & キーボードカバーセット

アウターバレル・チェンバーカバー
(アウターバレルセット S.T.D.)

④

⑤



⑥

チェンバ-カバ- (1911 WWI)



Z E K E

M 1 9 1 1

W W I ス ラ イ ド キ ャ ッ ト

⑦

WAカバーメント ステンレス研磨済シアー



キャロム

シアー

⑧

WAカバメント スパ-ハンマー



キャロム

ハンマー

①

M1911A1 アルミスライド

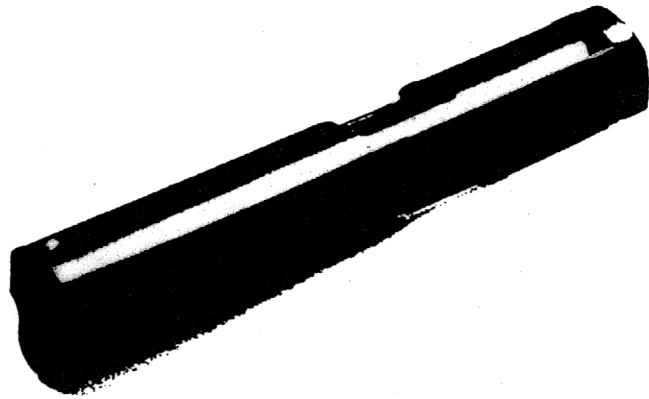

Copyright © 2011 by [illegible]
[illegible]

②

アルミライフル (1911 WWI)

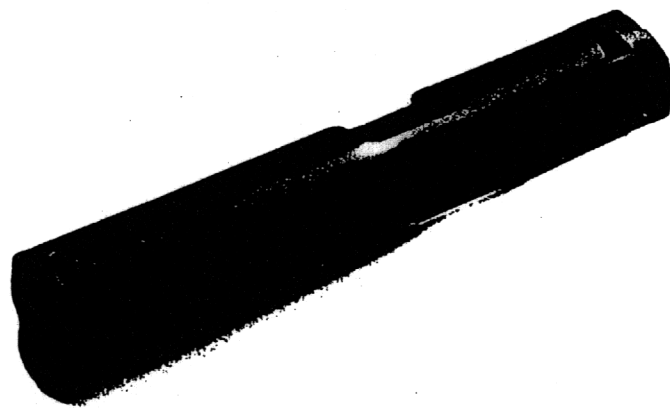

ZIPF
MILITARY WEAPONRY

③

コマンダー アルミスライド



不明：無記載
スライド & コマンド - ガバ - セット

アウターバレル・チェンバーカバー
(アウターバレルセット S.T.D.)

④

⑤

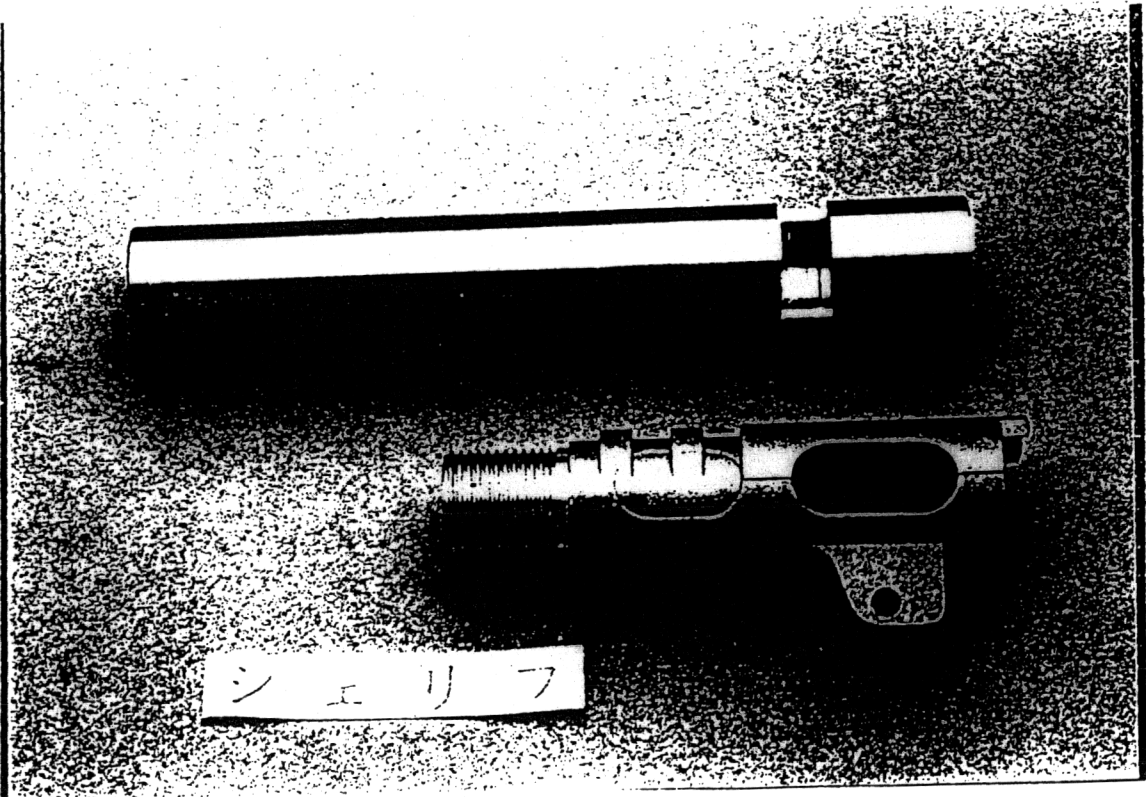

シェリフ

⑥

チェンバーカバ - (1911 WWI)



Z E K E
M 1 9 1 1 WWI スライドキット

⑦

WAがバメント ステンレス研磨済シアー



キャロム

シアー

⑧

WAがバメント スパ-ハンマー



キャロム

ハンマー

① WAカバメント ステンレス研磨済シアー



キャロム

シアー

②

WAカーバメント スパハンマー



キャロム

ハンマー

③

WA/カバメント ワイドチェッカーハンマー



キャロム

ハンマー

①

45 AUTO 379-18614

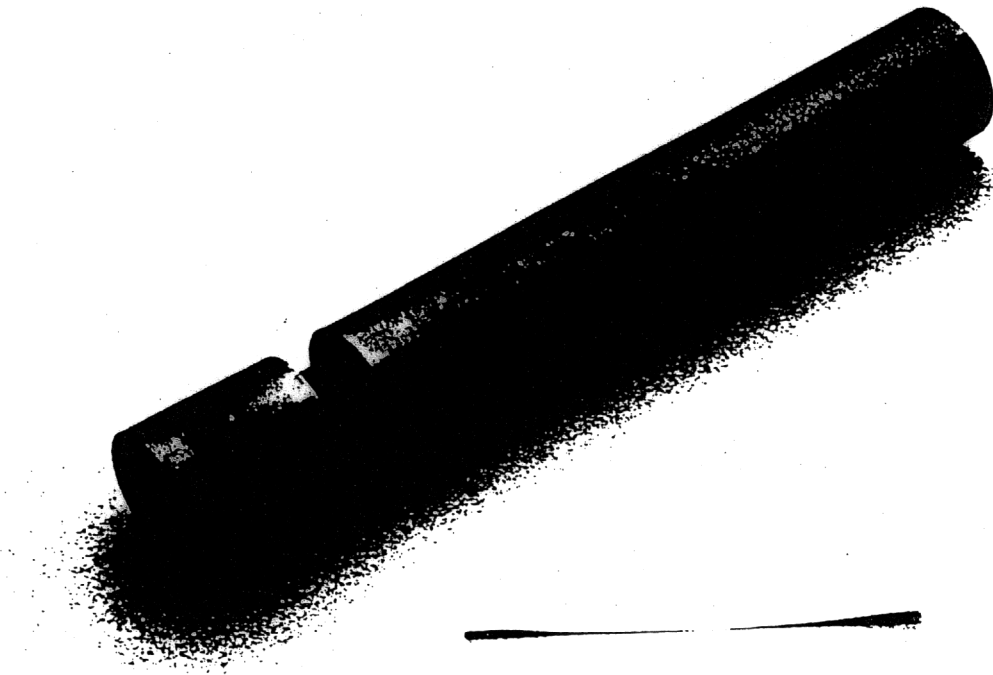

② アウターバレル. テンパーカバー
(アウターバレルセット DX-Blue)

⑤



③

アウターバレル. チェンバーカバー

(アウターバレルセット DX-Silver)

④

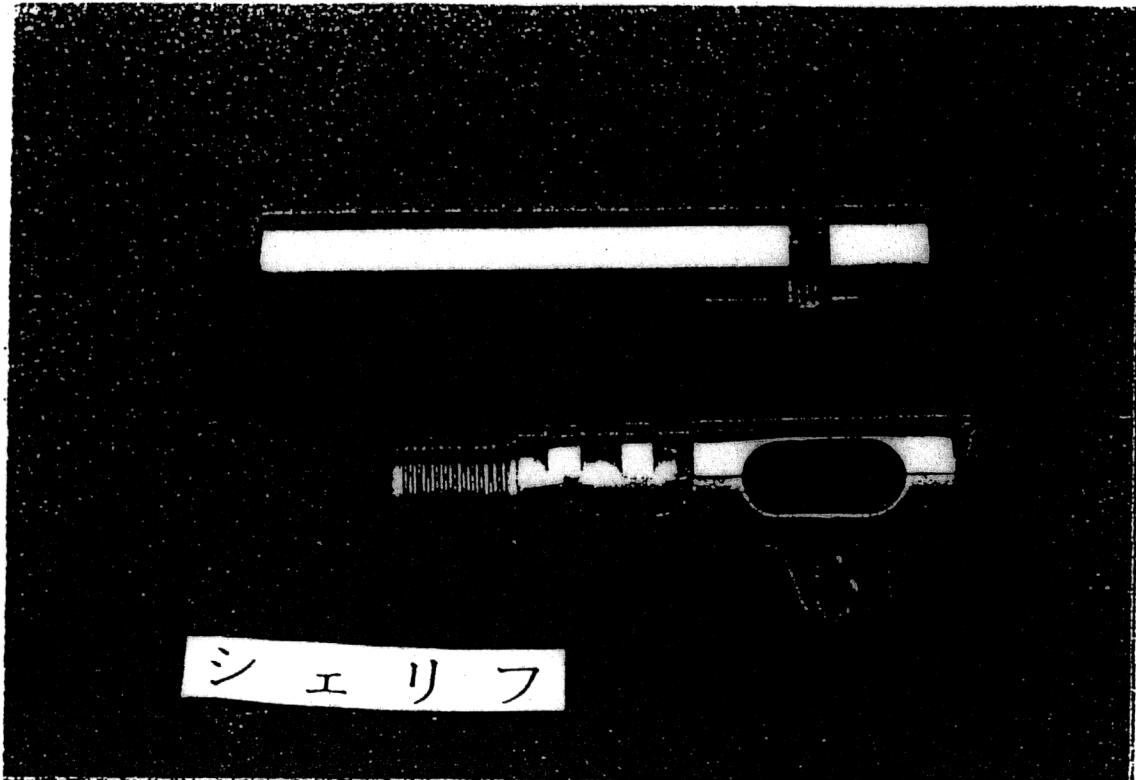

シェリフ

④

アウターバレル . チェンバ-カバー

(アウターバレルセット S. T. P.)

⑦

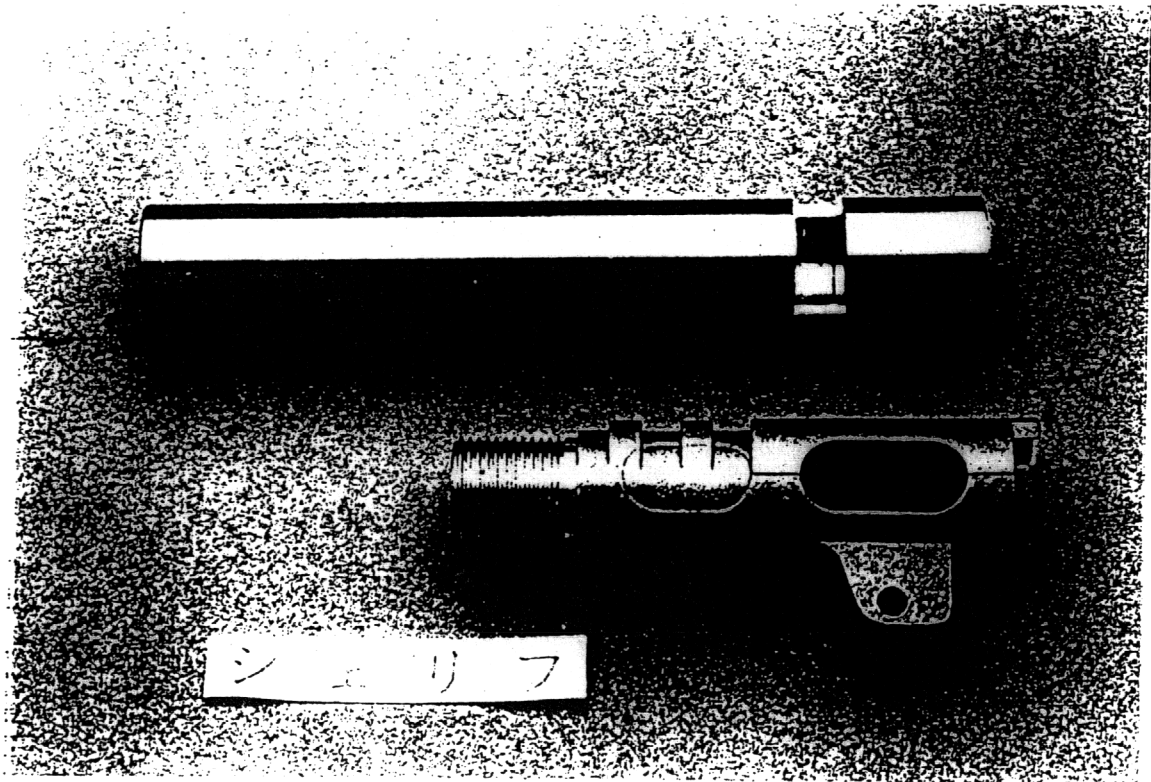

⑧

WA-GM ス11°-11ンマ-

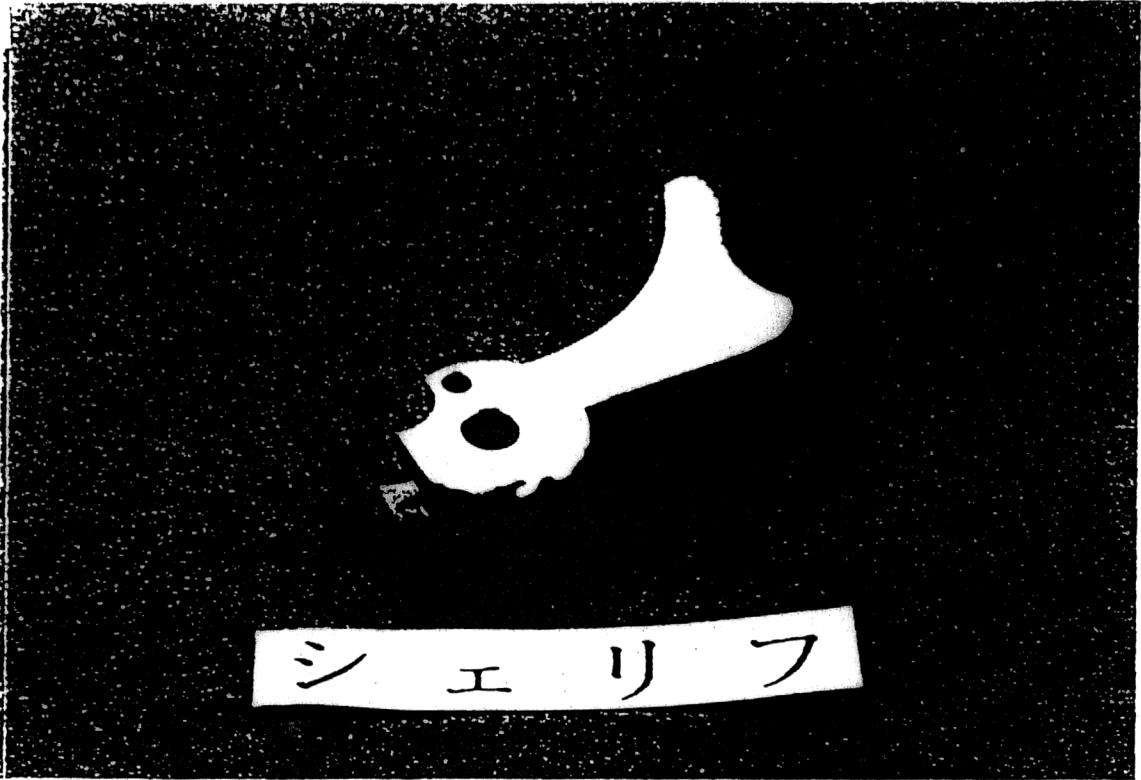

⑨

WA-GM ショートスパー

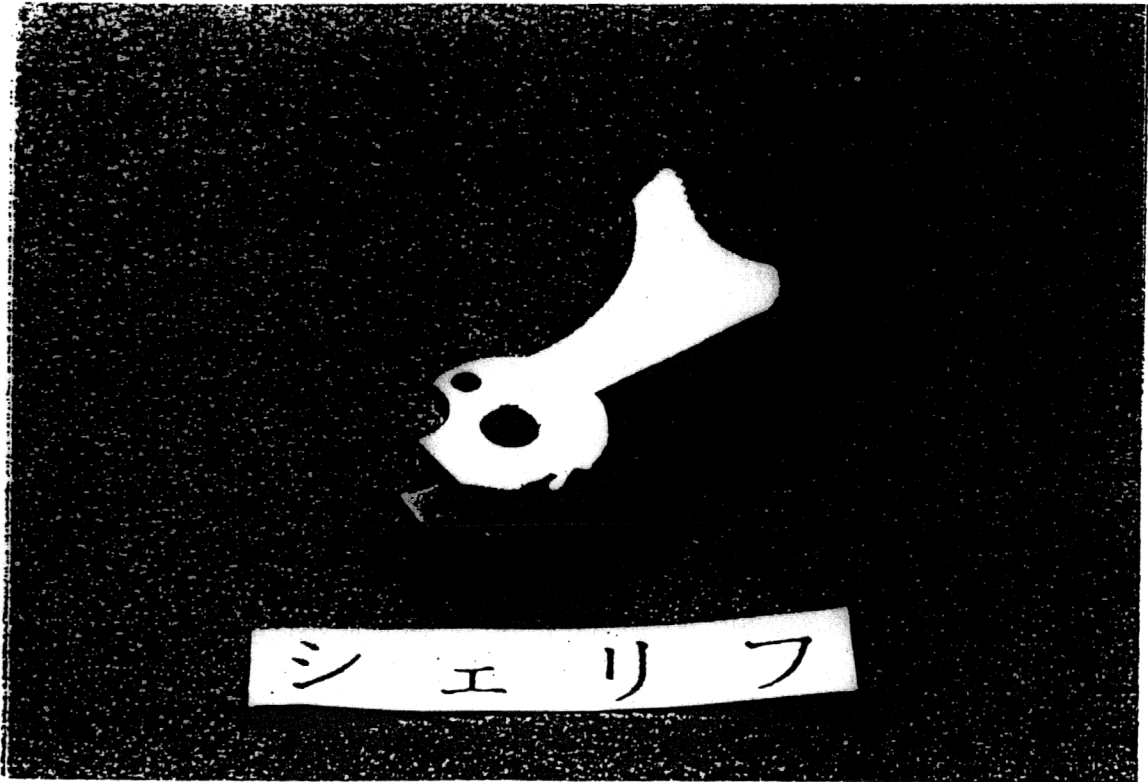

⑩

WA-GM スパ-Wリ=フ

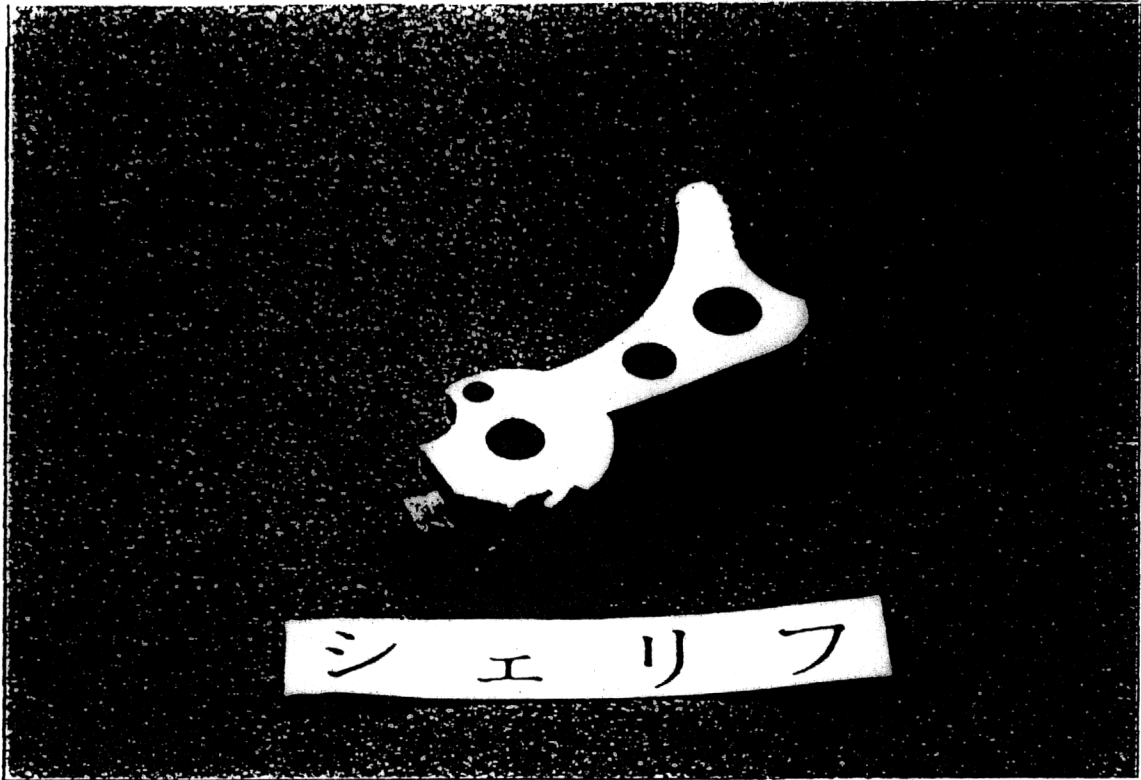

⑪

WA GM&COM 70-75 7"バレル

