

被告製品目録

(1) 洗浄剤用泡だて器

5 製品名「ほいっふるん」

ただし、昇降板の下面には、突部（ただし、別紙「イ号物件説明図」及び同「突部図面」の「イ号物件」欄の突部m）が設けられているもの。

(2) 洗浄剤用泡だて器

製品名「ほいっふるん」

10 ただし、昇降板の下面には、突部（ただし、別紙「イ号物件説明図」及び同「突部図面」の「イ号物件」欄の突部m）が設けられていないもの。

以 上

被告製品 1 説明書

被告製品 1 の構造は別紙「イ号物件説明図」及び同「突部図面」記載のとおりで
5 あり、その構成は次のとおりである。

ア 構成 a

洗浄剤と湯水を収容するための容器本体 a を備えており、該容器本体 a は上方
に開口 b が形成され、内部に洗浄剤と湯水とを収容する収容空間が形成されてい
る。

10 イ 構成 b

該容器本体 a の上記開口 b を開閉するための天板 c と、該天板 c の周面に下向
き垂下し且つその下端周縁が波状を呈してなるスカート状の周側板 d とからなり、
しかも中央に挿通穴 e を穿設した断面略コ字状で、上記容器本体 a に外嵌合され
るキャップ式蓋体 f が備えられている。

15 ウ 構成 c

昇降操作棒 i を備えており、上端に上面が平坦な略十字状に形成された昇降操
作部 g が形成され、中途部は上記蓋体 f に形成された挿通穴 e に挿通されている。

エ 構成 d

上記昇降操作棒 i の下端に配置されてなるとともに、洗浄剤及び泡が通過する
20 多数の貫通穴 k が形成された昇降板 l を備えている。

オ 構成 e

上記昇降板 l の下面には、突部 m がわずかに突設してなる。

カ 構成 f

洗浄剤用泡だて器である。

イ号物件説明図

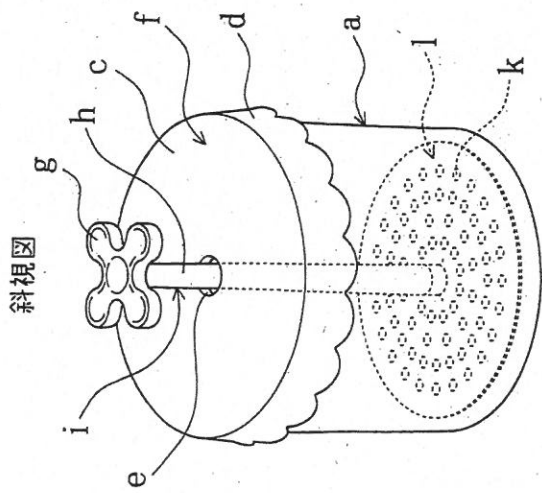

斜視図

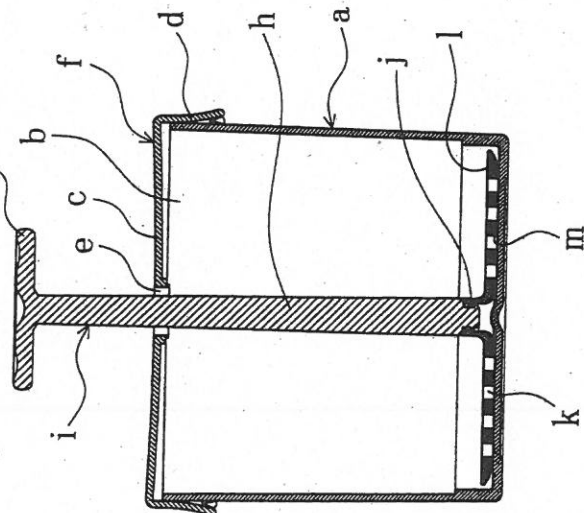

中央縦断面図

蓋体の反転起立状態断面図

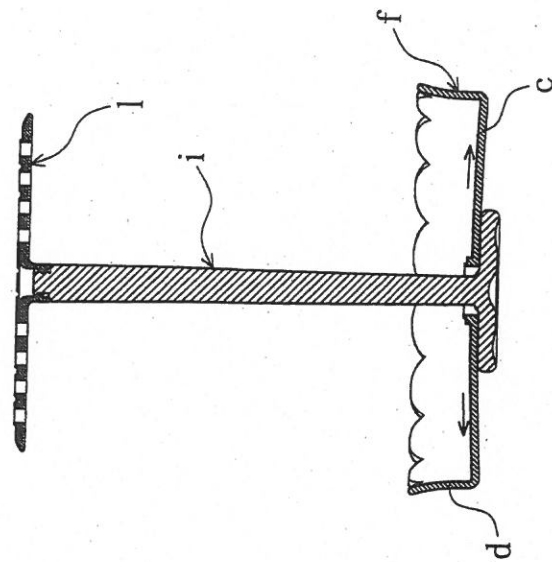

容器本体の斜視図

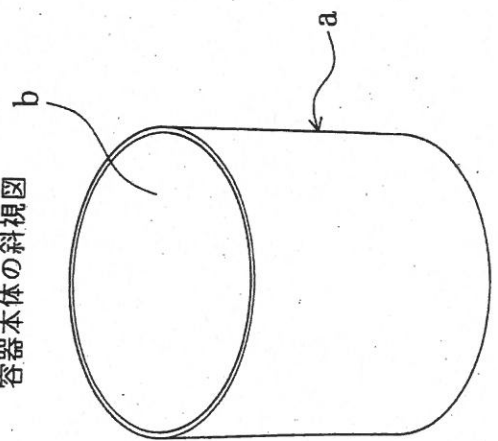

蓋体の斜視図

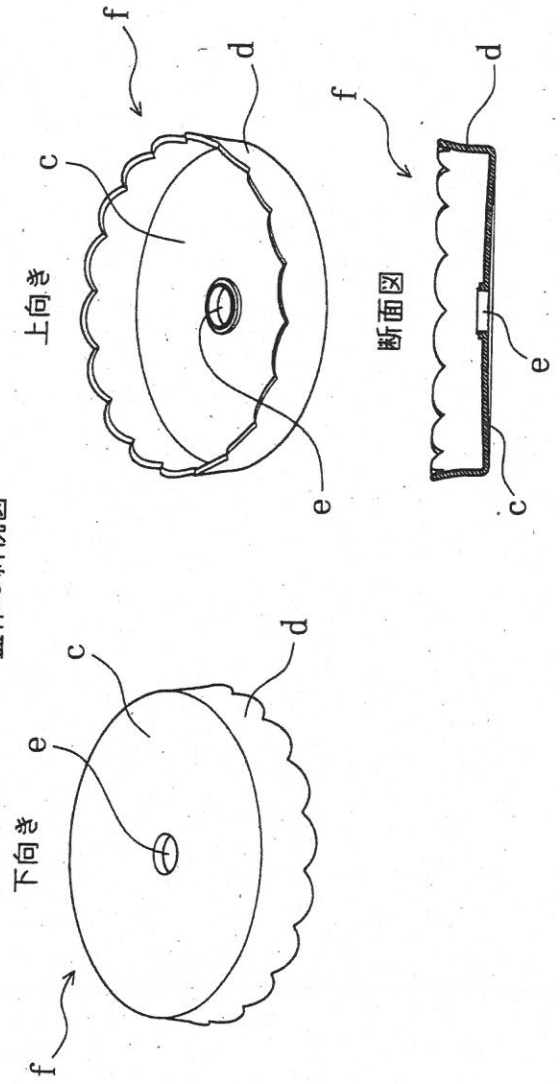

上向き

下向き

断面図

突部図面

原告商品

イ号物件

平面図

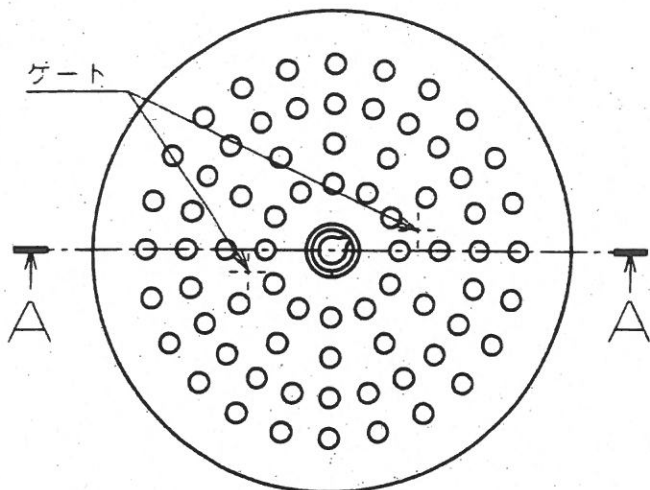

平面図

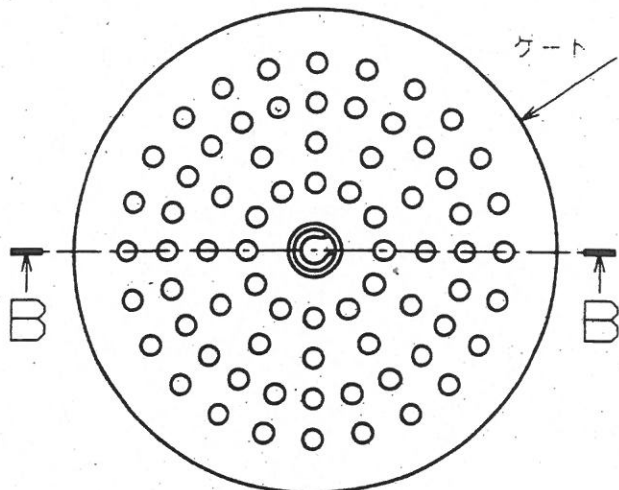

正面図



正面図



底面図

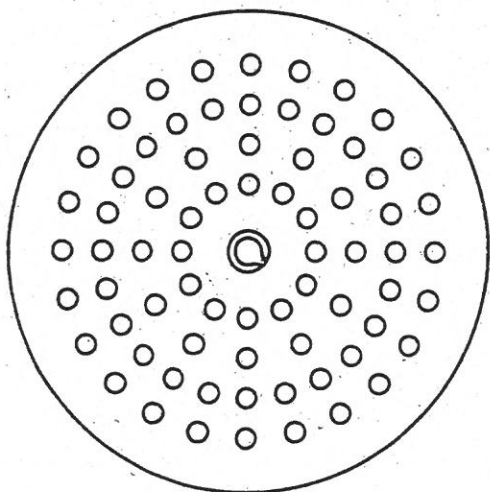

底面図

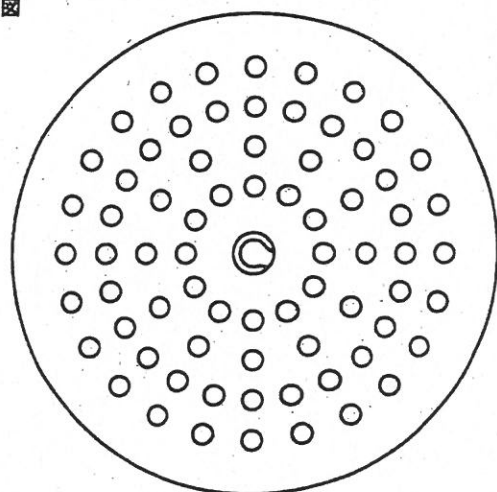

断面図

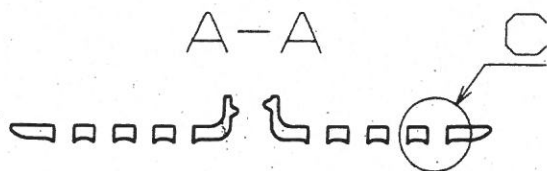

断面図

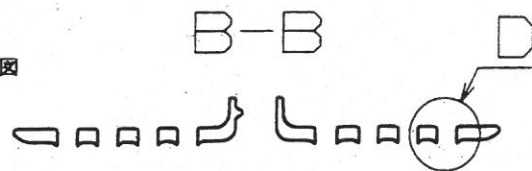

C (2:1)

D (2:1)

拡大断面図



拡大断面図



原告製品・被告製品の形態

1. 正面図

原告商品形態図

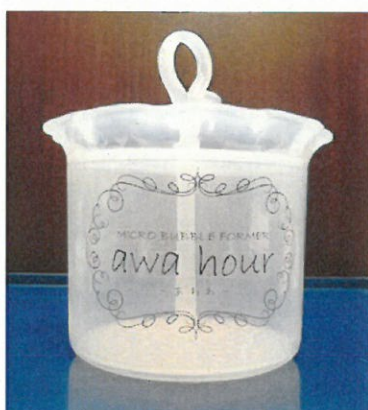

被告商品形態図(1)

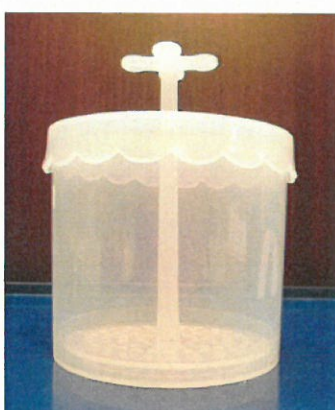

被告商品形態図(2)



2. 平面図

原告商品形態図

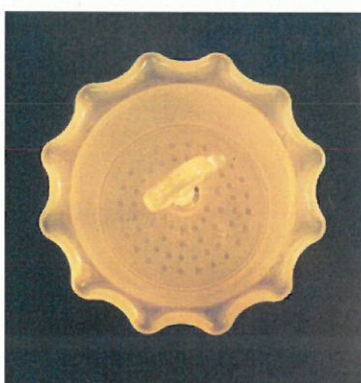

被告商品形態図(1)

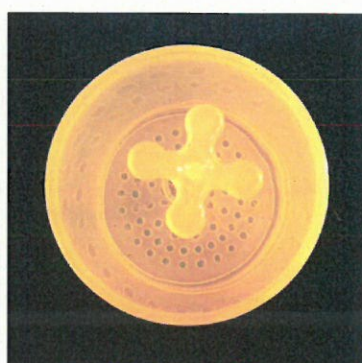

被告商品形態図(2)

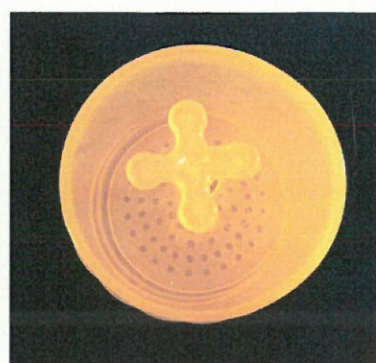

3. 容器を取り外した状態の図

原告商品形態図

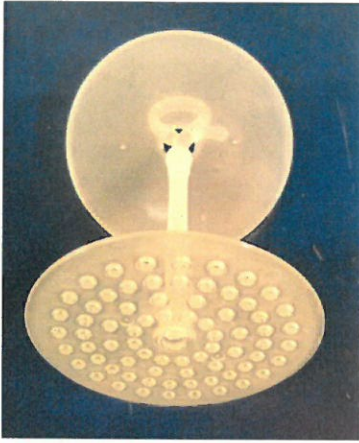

被告商品形態図(1)





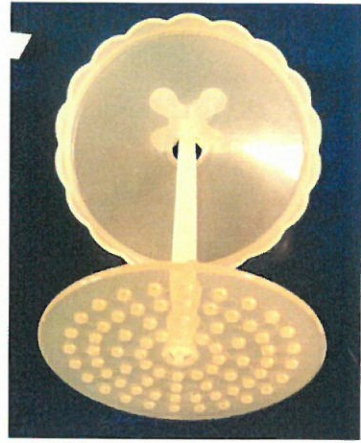

被告商品形態図(2)



以上

原告商品と被告商品の形態対比表

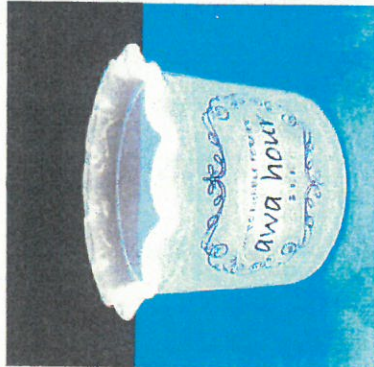
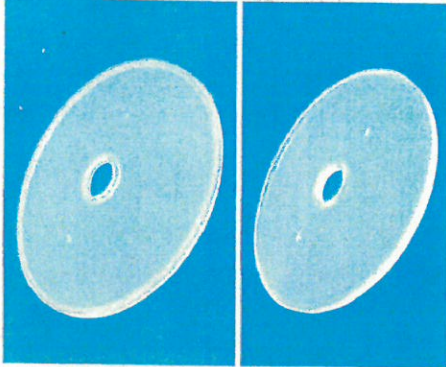
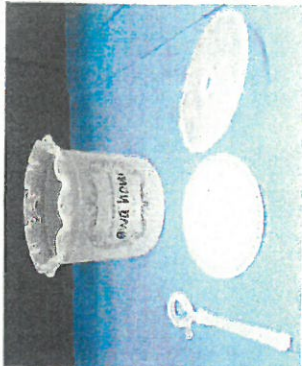
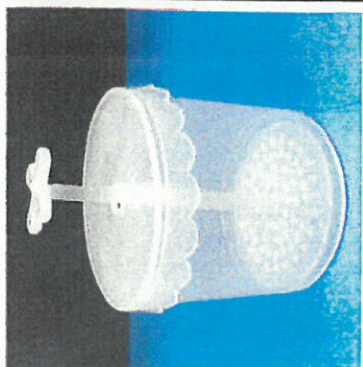
弁理士 藤本昇 作成

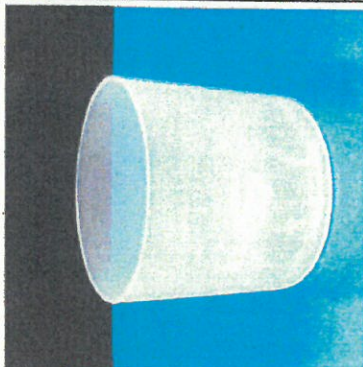
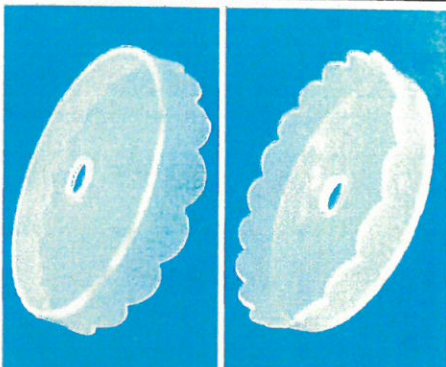
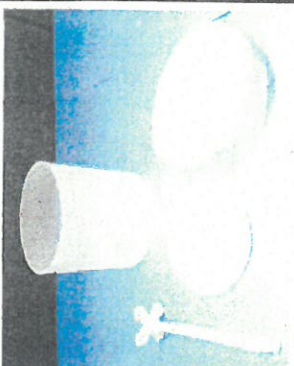
| | 斜視図 | 正面図 | 容器本体の斜視図 | 蓋体の斜視図 | 分解斜視図 |
|-------|--|--|---|--|--|
| 原告実施品 |  |  |  |  |  |
| 被告実施品 |  |  |  |  |  |