

(別紙)

物 件 目 録 A

- 1 円形3号消火栓用鉄蓋 (SEW50) の受枠
- 2 上記以外の受枠であって被告製品A説明書記載の意匠と同一の意匠を有する
受枠

被告製品A説明書

ア 製品の説明 円形消火栓用鉄蓋の受枠

イ 図面（本件登録意匠Aに対応する部分に赤色で着色した。）

(1) 正面図

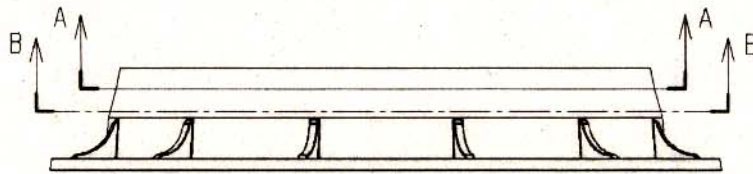

(2) 平面図

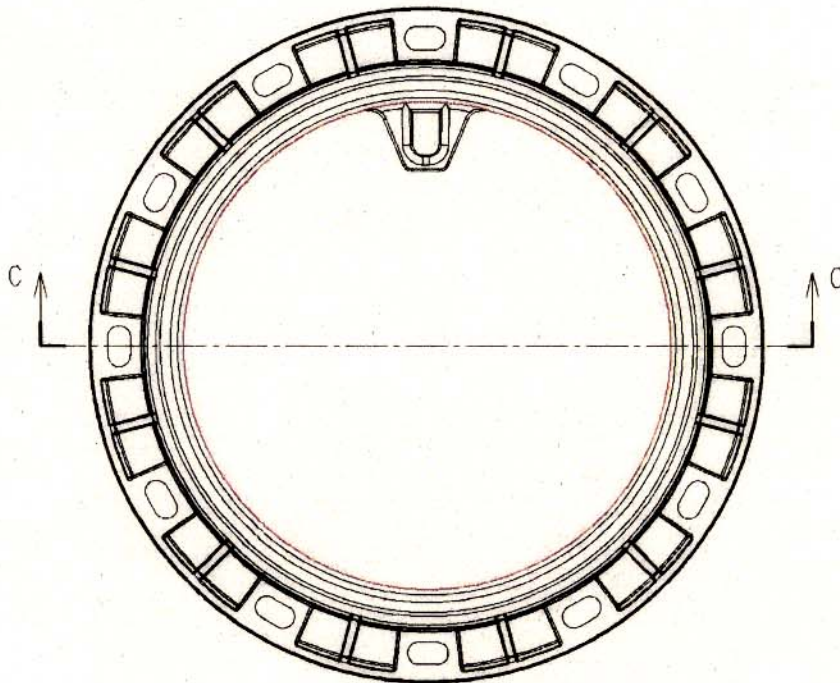

(3) 底面図

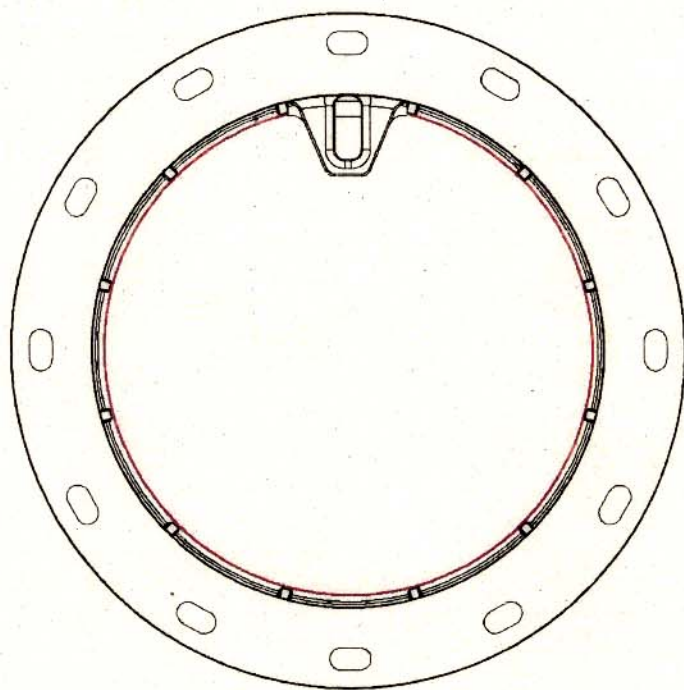

(4) 右側面図

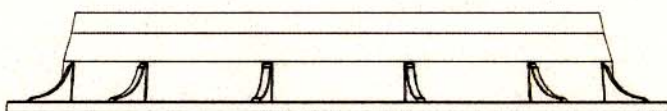

(5) A-A 断面图

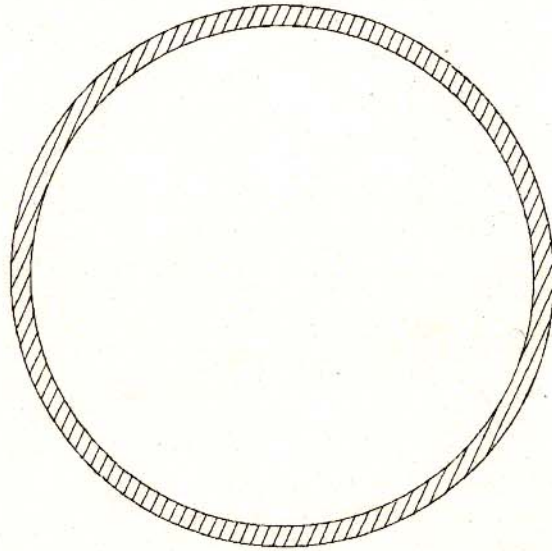

(6) B-B 断面图

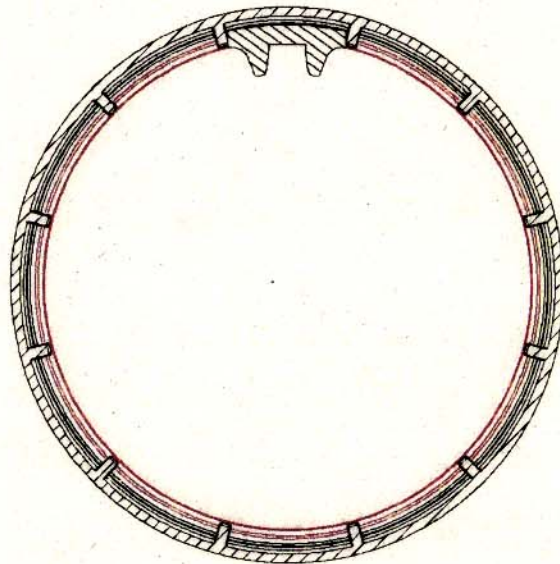

(7) C-C 断面图

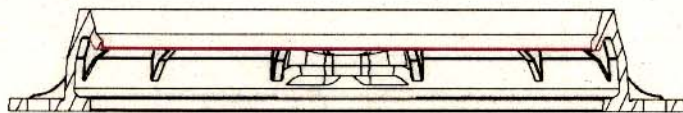

(8) 切断図を示す参考平面図

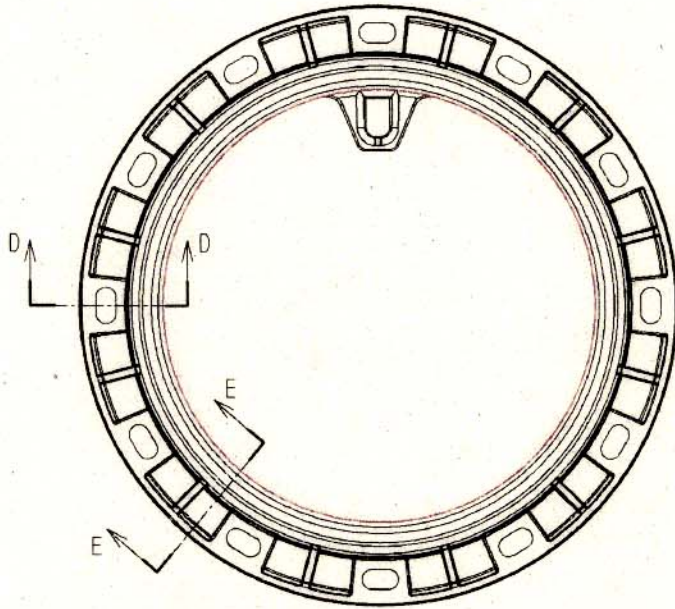

(9) D-D 拡大図

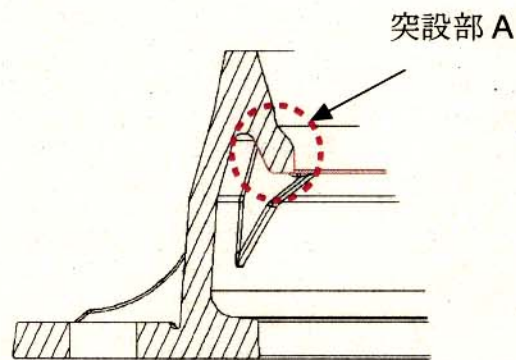

(10) E-E 拡大図

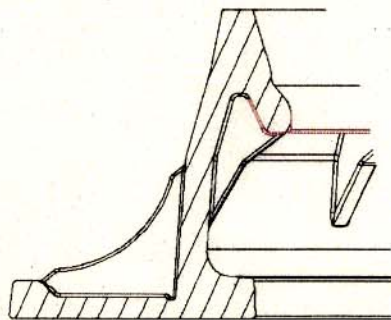

以 上

(別紙)

物件目録 B

- 1 イ号製品 B 円形 3 号消火栓用鉄蓋 (SEW50-i) の受枠及び蓋本体
- 2 ロ号製品 B 円形 3 号消火栓用鉄蓋 (SEW50-3) の受枠及び蓋本体
- 3 上記以外の受枠及び蓋本体であってイ号製品 B 説明書記載及びロ号製品 B 説明書記載の構成と同一の構成を有する受枠及び蓋本体

以上

イ号製品B説明書

ア 製品の説明 円形消火栓用鉄蓋

イ 構成

- a 丸型の蓋本体10と、この蓋本体10を内周面上部で支持する受枠20とからなる地下構造物用丸型蓋において、
- b 受枠20の内周面上部には、受枠20の内方に向けて凸となる受枠アール面21を形成するとともに、この受枠アール面21の上方に凹状の段部22を連続して形成し、
- c 蓋本体10の外周側面には、前記受枠アール面21に倣った凹状の蓋A面11を形成するとともに、この蓋A面11の上方に前記段部22に倣った凸状の蓋アール面12を連続して形成し、
- d また、前記段部22の上方には、受枠20の上方に向けて拡径する第一傾斜面23を連続して形成し、
- e 前記蓋アール面12の上方には、蓋本体10の上方に向けて拡径する蓋上部傾斜面13を連続して形成し、
- f 蓋本体10を受枠20で支持した閉蓋状態において、第一傾斜面23と蓋上部傾斜面13は嵌合し、
- g 蓋アール面12と段部22および蓋A面11と受枠アール面21は接触しないようにしたことを特徴とする
- h 地下構造物用丸型蓋。

ウ 符号の説明

- 10 蓋本体 11 蓋A面（蓋凹曲面部） 12 蓋アール面（蓋凸曲面部）
- 13 蓋上部傾斜面（蓋上傾斜面部） 14 蓋B面（蓋下傾斜面部）
- 20 受枠 21 受枠アール面（受枠凸曲面部） 22 段部（受枠凹曲面部）
- 23 第一傾斜面（受枠上傾斜面部） 24 受枠A面（受枠下傾斜面部）

エ 図面

(1) 蓋本体と受枠の分解斜視図

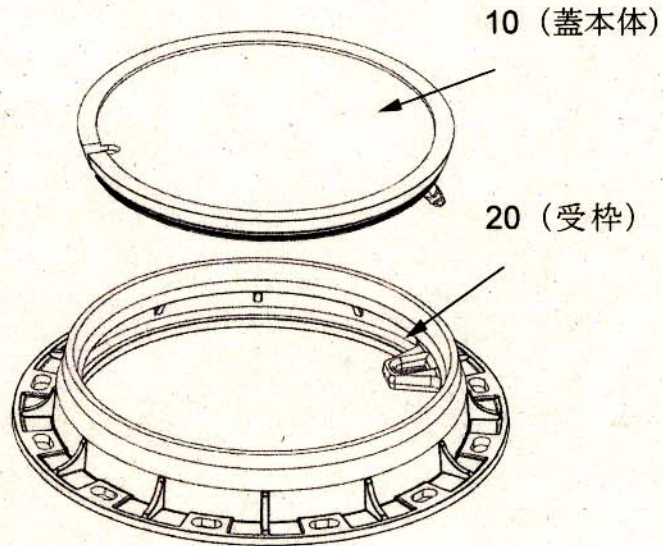

(2) 閉蓋状態の断面図

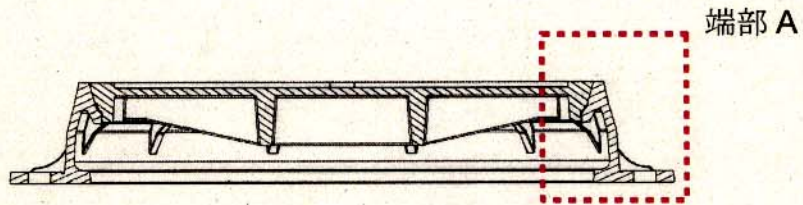

(3) 閉蓋状態の断面図の端部 A の拡大図

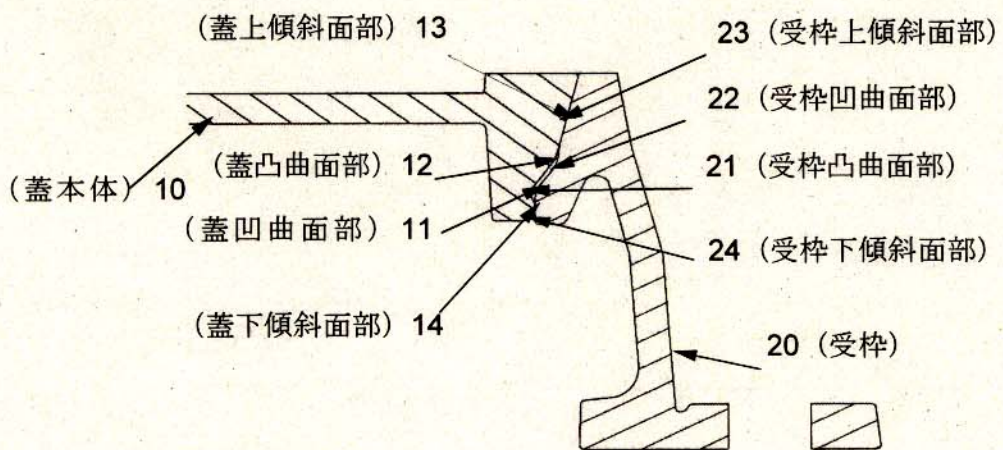

以上

ロ号製品B説明書

ア 製品の説明 円形消火栓用鉄蓋

イ 構成

- a 丸型の蓋本体10と、この蓋本体10を内周面上部で支持する受枠20とからなる地下構造物用丸型蓋において、
- b 受枠20の内周面上部には、受枠20の内方に向けて凸となる受枠アール面21を形成するとともに、この受枠アール面21の上方に凹状の段部22を連続して形成し、
- c 蓋本体10の外周側面には、前記受枠アール面21に倣った凹状の蓋A面11を形成するとともに、この蓋A面11の上方に前記段部22に倣った凸状の蓋アール面12を連続して形成し、
- d また、前記段部22の上方には、受枠20の上方に向けて拡径する第一傾斜面23を連続して形成し、
- e 前記蓋アール面12の上方には、蓋本体10の上方に向けて拡径する蓋上部傾斜面13を連続して形成し、
- f 蓋本体10を受枠20で支持した閉蓋状態において、第一傾斜面23と蓋上部傾斜面13は嵌合し、
- g 蓋アール面12と段部22および蓋A面11と受枠アール面21は接触しないようにしたことを特徴とする
- h 地下構造物用丸型蓋。

ウ 符号の説明

- 10 蓋本体 11 蓋A面（蓋凹曲面部） 12 蓋アール面（蓋凸曲面部）
13 蓋上部傾斜面（蓋上傾斜面部） 14 蓋B面（蓋下傾斜面部）
20 受枠 21 受枠アール面（受枠凸曲面部） 22 段部（受枠凹曲面部）
23 第一傾斜面（受枠上傾斜面部） 24 受枠A面（受枠下傾斜面部）

エ 図面

(1) 蓋本体と受枠の分解斜視図

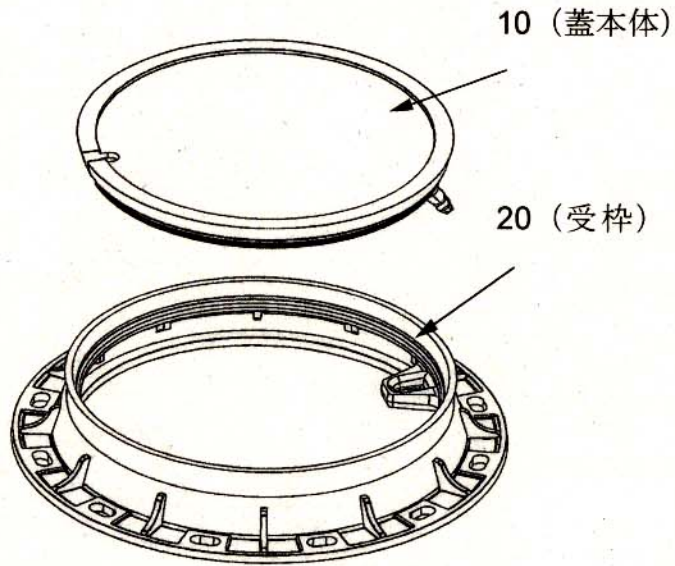

(2) 閉蓋状態の断面図

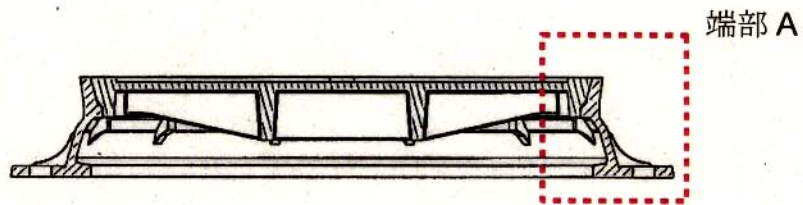

(3) 閉蓋状態の断面図の端部 A の拡大図

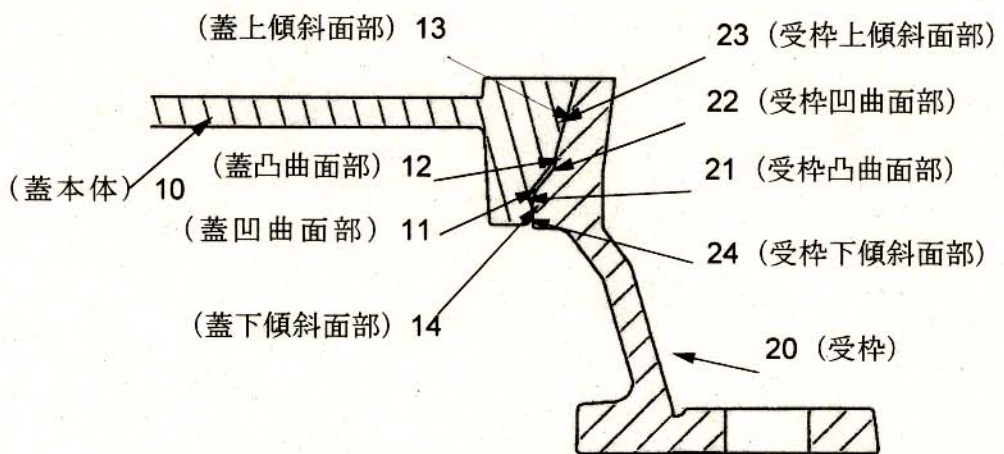

以上

(別紙)

物件目録 C

- 1 イ号製品C 円形3号消火栓用鉄蓋 (SEW50-i) の受枠
- 2 ロ号製品C 円形3号消火栓用鉄蓋 (SEW50-3) の受枠
- 3 上記以外の受枠であってイ号製品C説明書記載及びロ号製品C説明書記載の意匠と同一の意匠を有する受枠

以上

イ号製品C説明書

ア 製品の説明 円形消火栓用鉄蓋の受枠

イ 図面（本件登録意匠Cに対応する部分に赤色で着色した。）

(1) 正面図

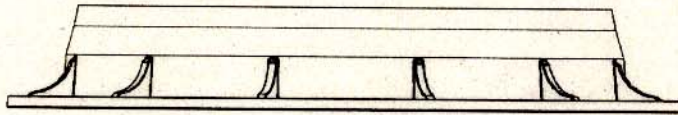

(2) 平面図

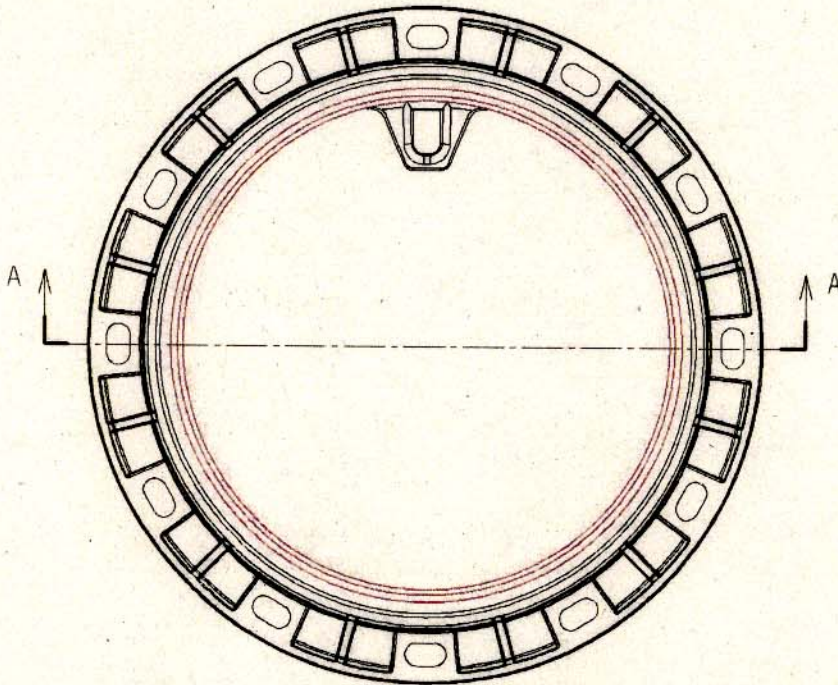

(3) 底面图

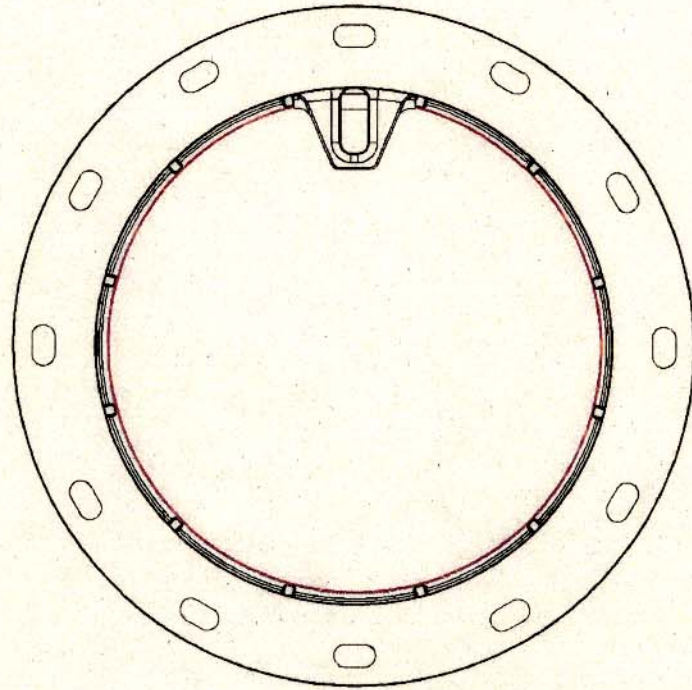

(4) 右侧面图

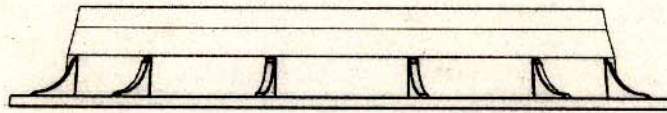

(5) 左侧面图

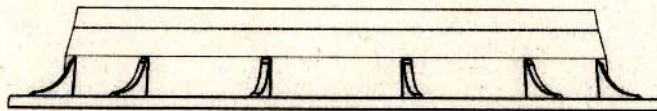

(6) 背面图

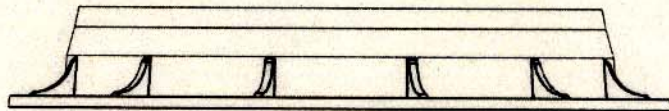

(7) A-A 断面图

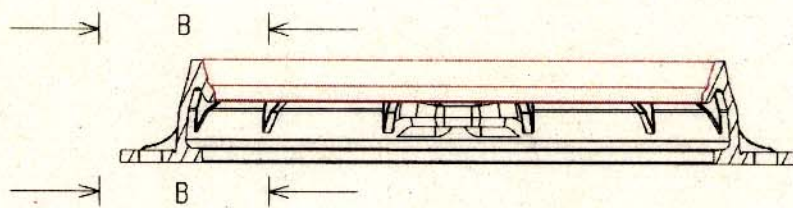

(8) B 部分放大图

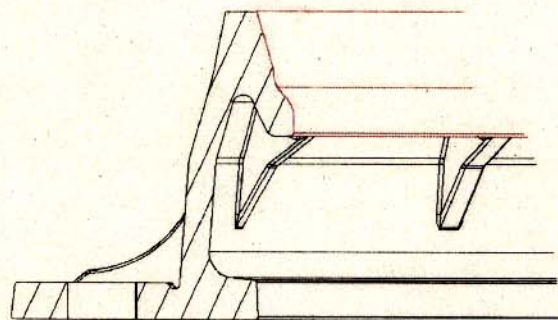

以上

ロ号製品C説明書

ア 製品の説明 円形消火栓用鉄蓋の受枠

イ 図面（本件登録意匠Cに対応する部分に赤色で着色した。）

(1) 正面図

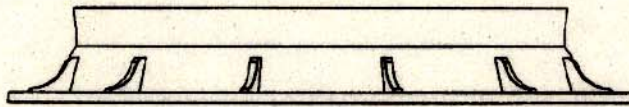

(2) 平面図

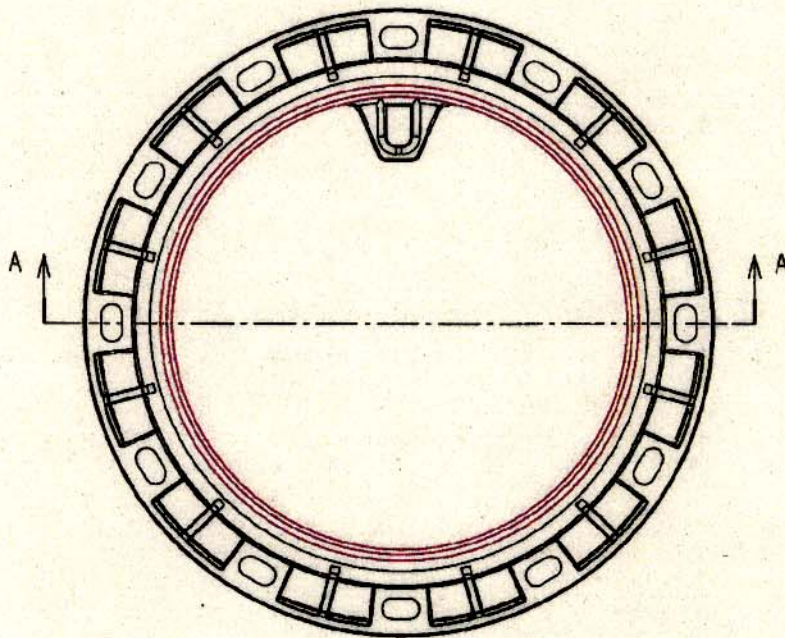

(3) 底面图

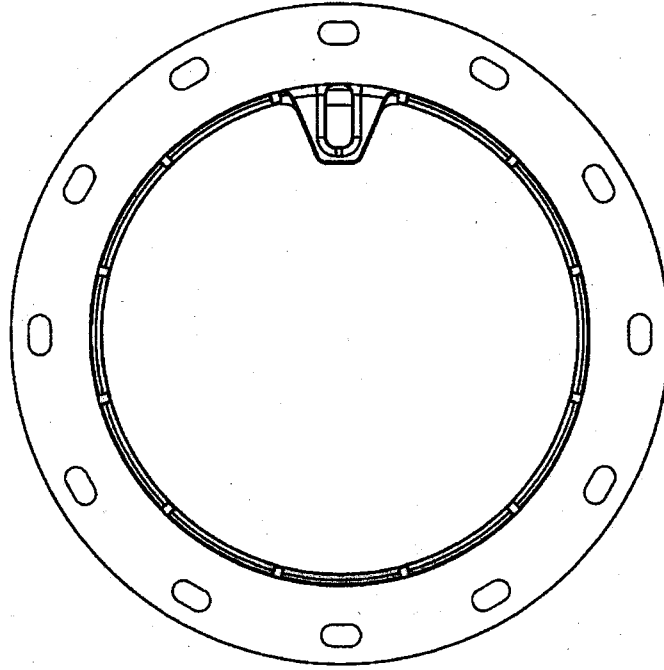

(4) 右侧面图

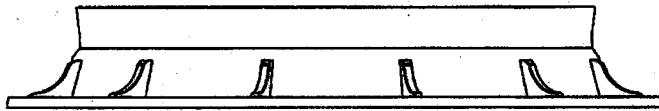

(5) 左侧面图

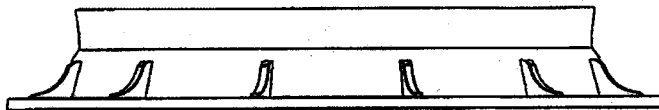

(6) 背面图

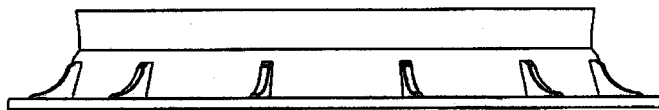

(7) A-A 断面图

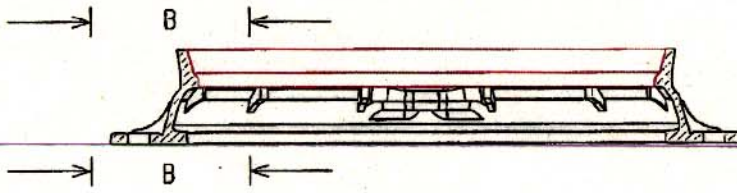

(8) B 部分放大图

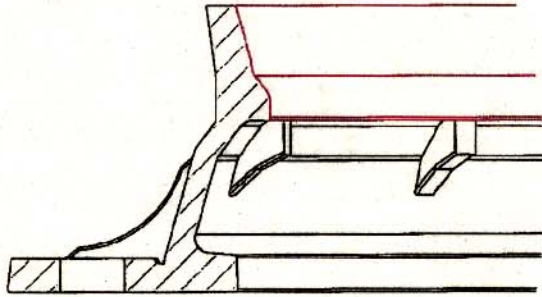

以 上

1号製品 受枠詳細図

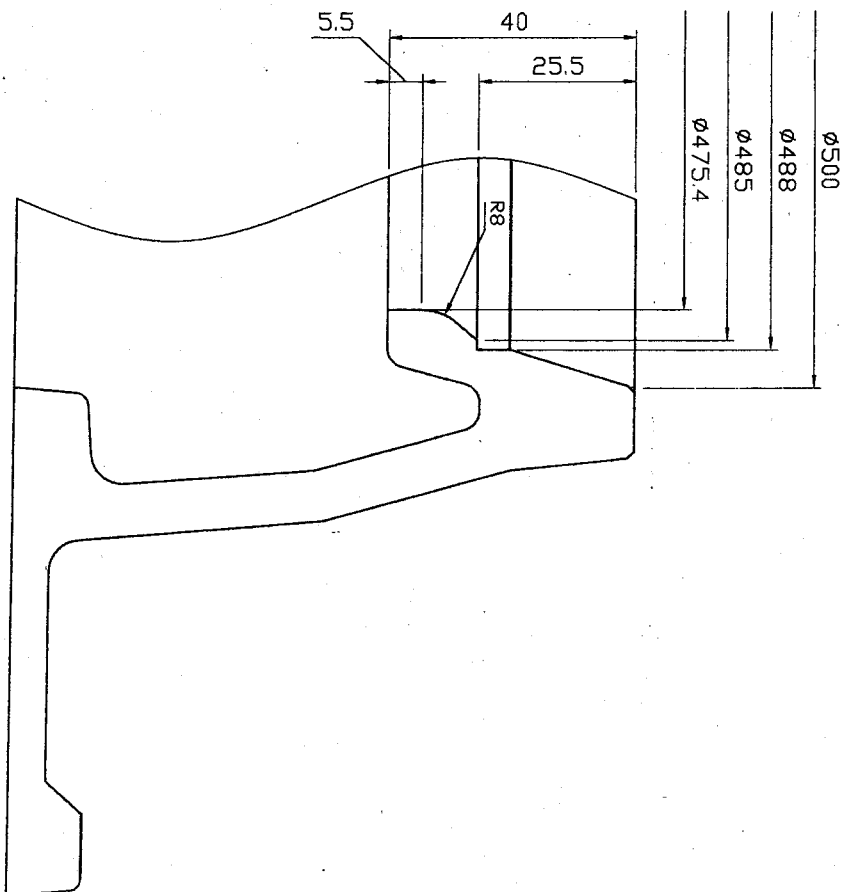
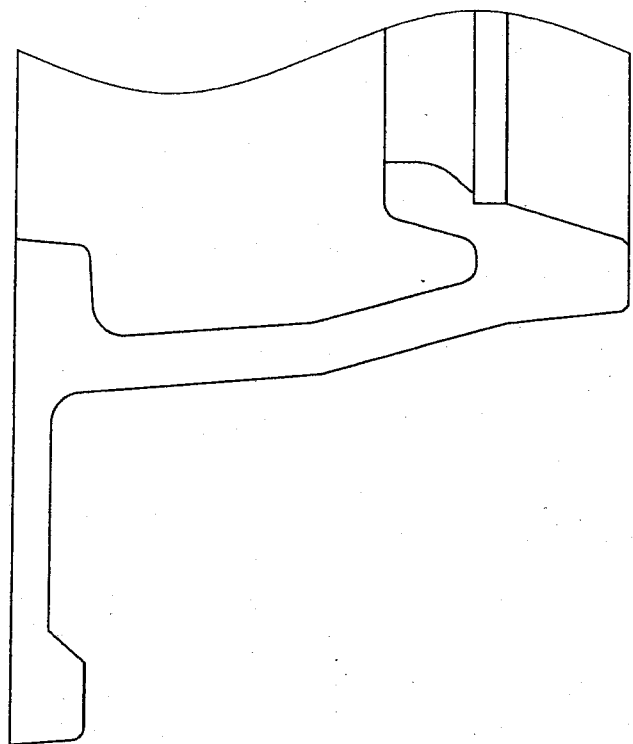

口号製品 受枠詳細図

