

(別紙)

## 被告製品 B 写真説明書

1. イ号製品

(1) 受枠

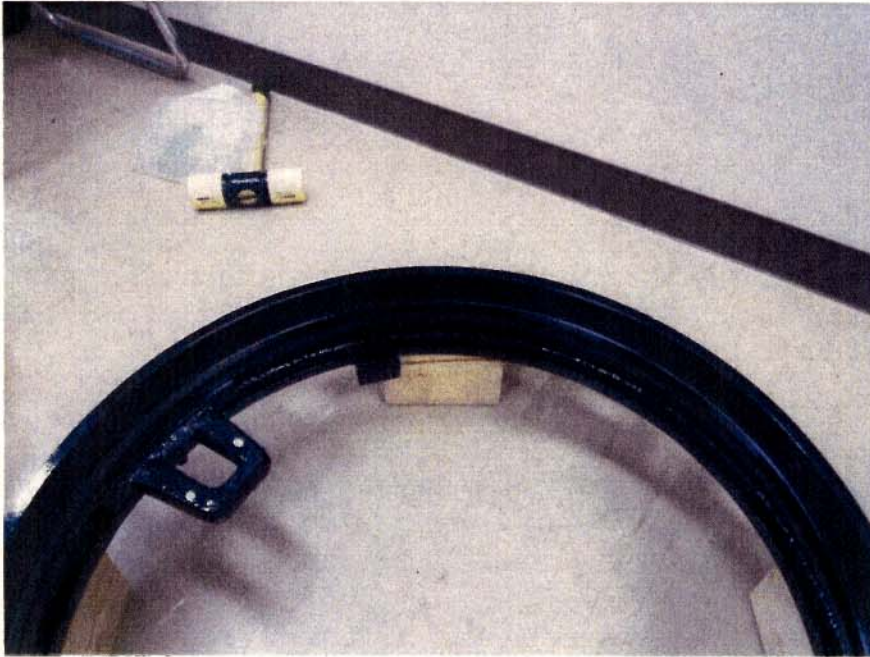

5

(2) 蓋



(3) 蓋枠嵌合状況（被告作成のカットモデル）

塗装膜の状況は、イ号製品と比較して薄膜になっている。

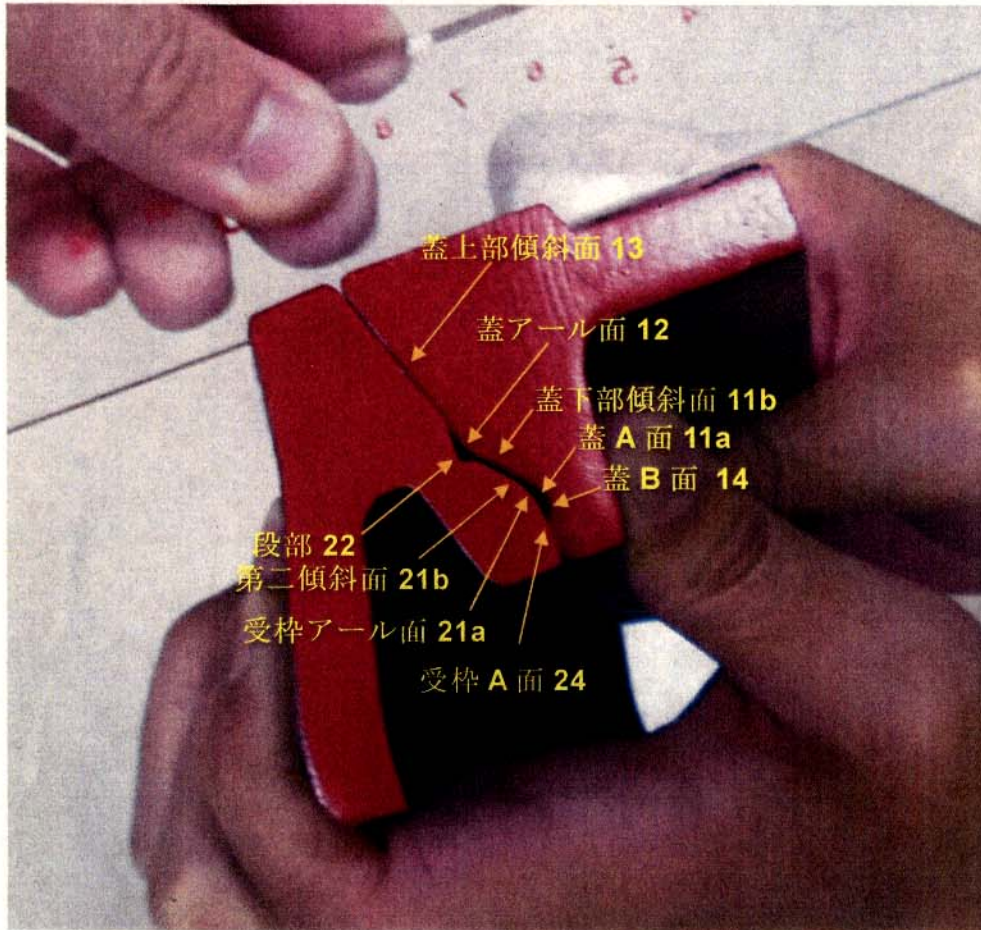

2. 口号製品

(1) 受枠



5 (2) 蓋 (イ号と同一)



(3) 蓋枠嵌合状況（被告作成のカットモデル）

塗装膜の状況は、ロ号製品と比較して薄膜になっている。

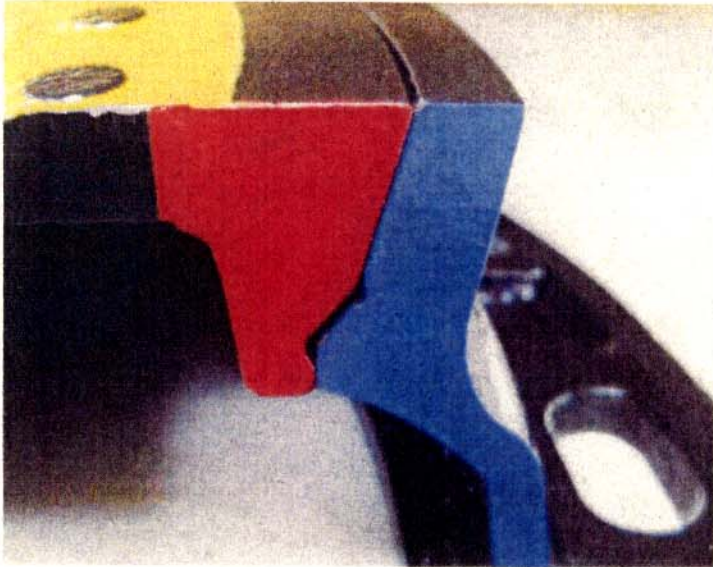

以上

(別紙)

### 本件登録意匠A目録

#### 【意匠の説明】

背面図は正面図と、左側面図は右側面図と同一に表れるので省略する。実線で表した部分が、部分意匠として意匠登録を受けようとする部分である。一点鎖線は、部分意匠として意匠登録を受けようとする部分とその他の部分との境界のみを示す線である。

#### 【斜視図】

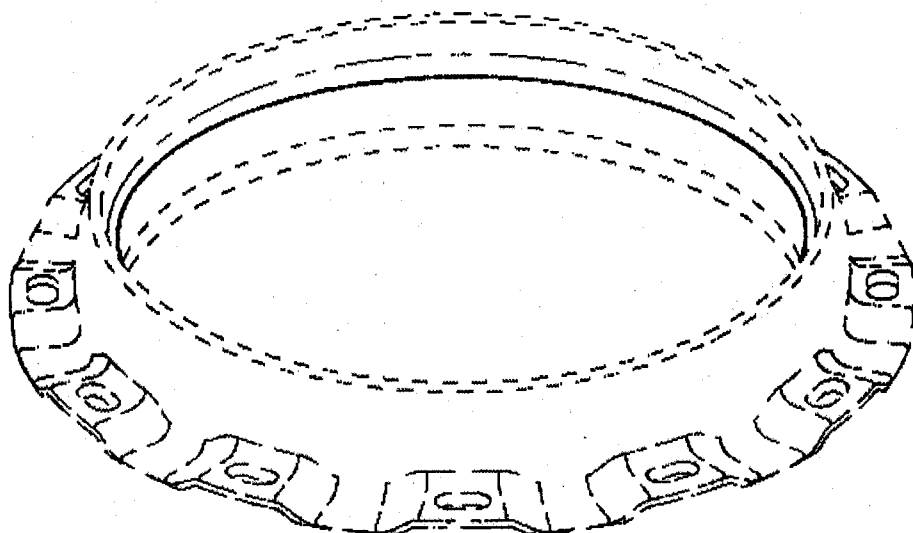

#### 【正面図】

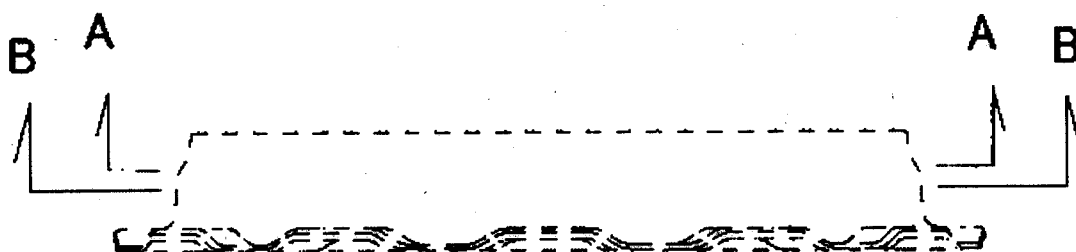

【平面图】

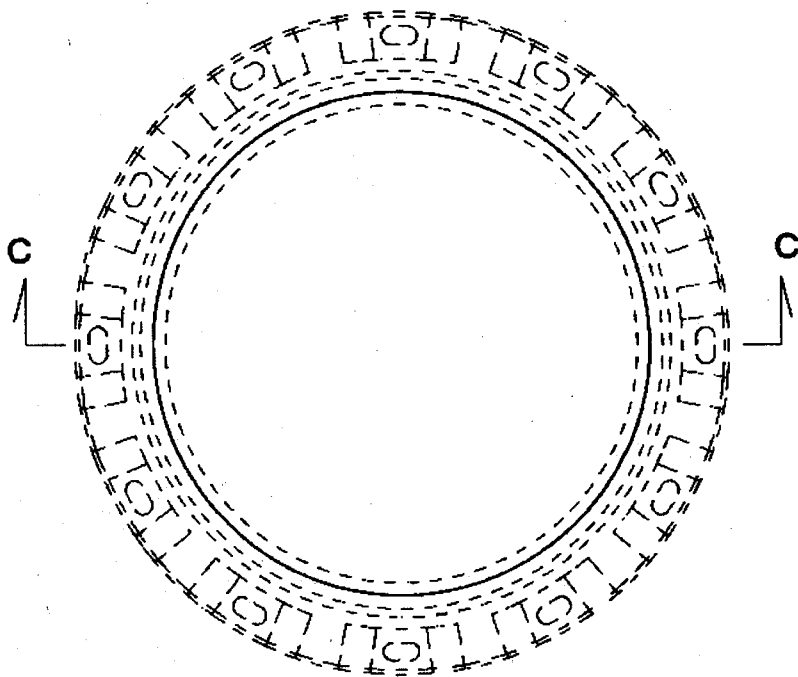

【A-A断面图】

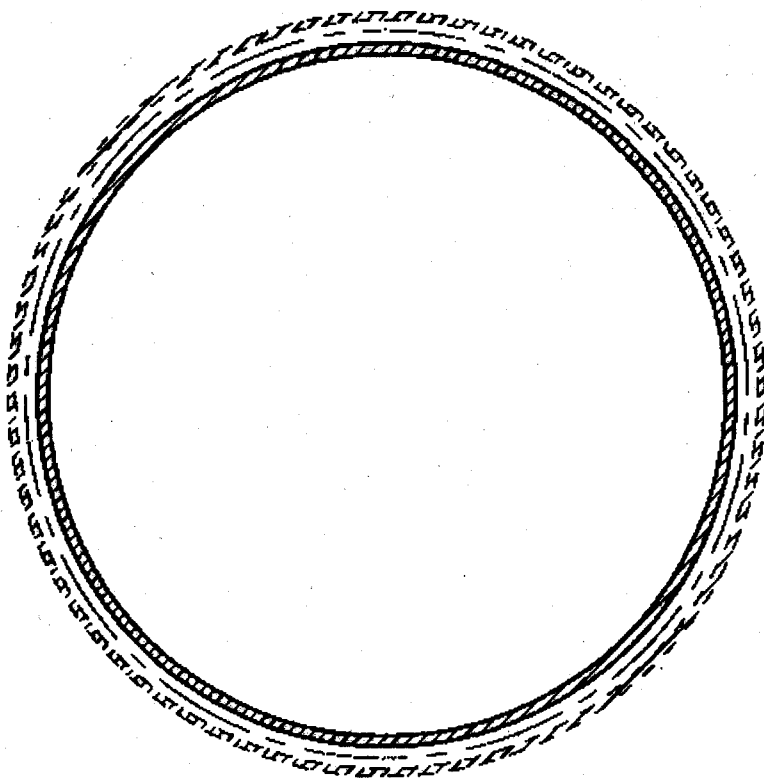

【C-C断面图】

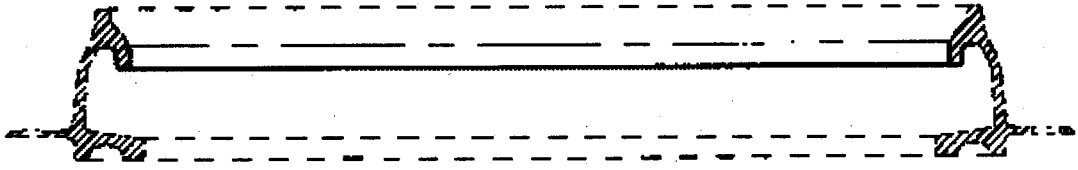

【D-D扩大端面图】

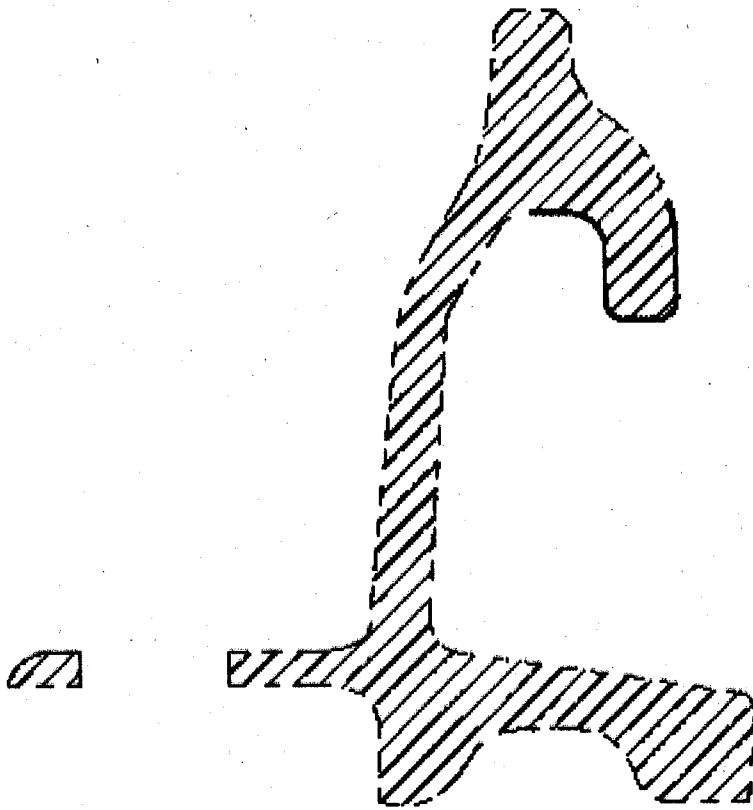

【切断部を示す参考平面図】

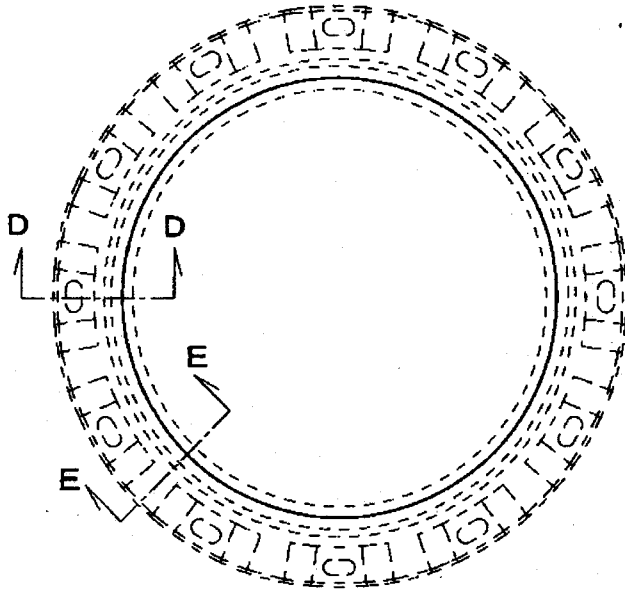

【右側面図】



【底面図】

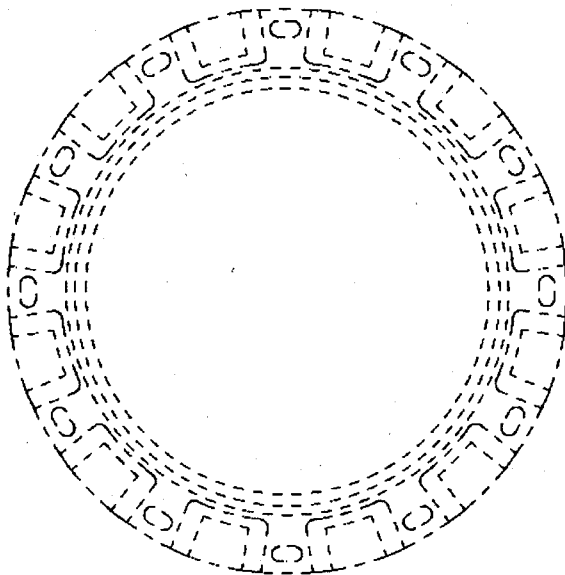



【B—B断面图】

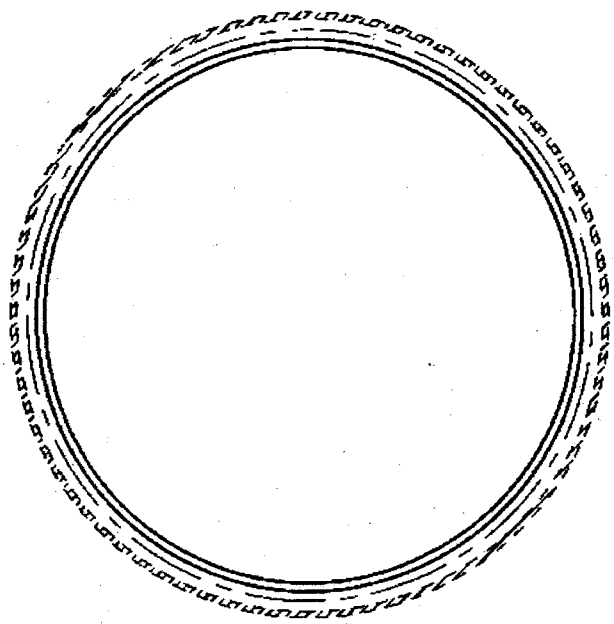

【E—E扩大端面图】

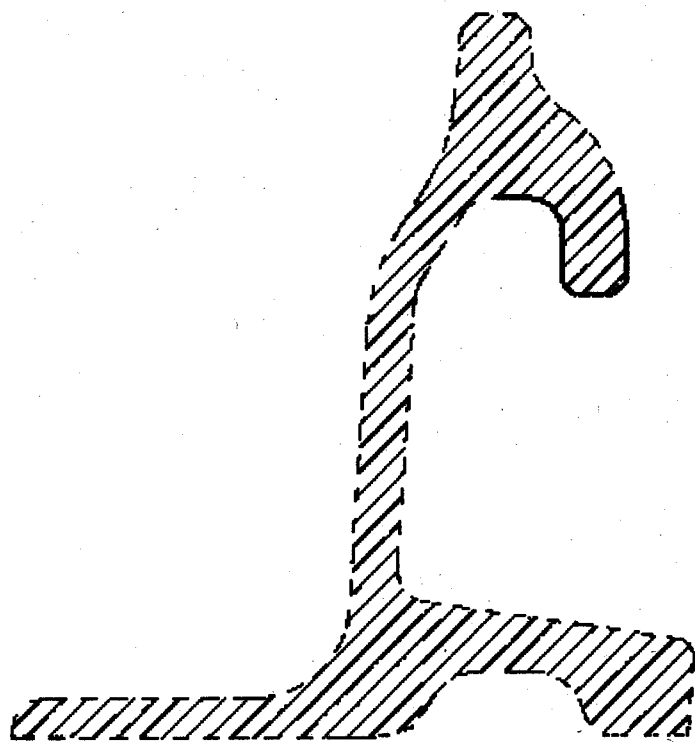

以上

(別紙)

本件登録意匠C目録

【意匠の説明】

実線で示した部分が部分意匠として意匠登録を受けようとする部分である。

【正面図】

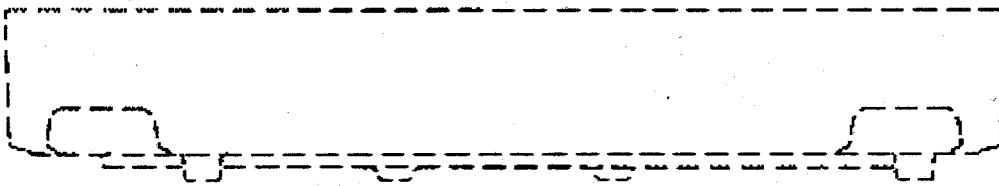

【平面図】

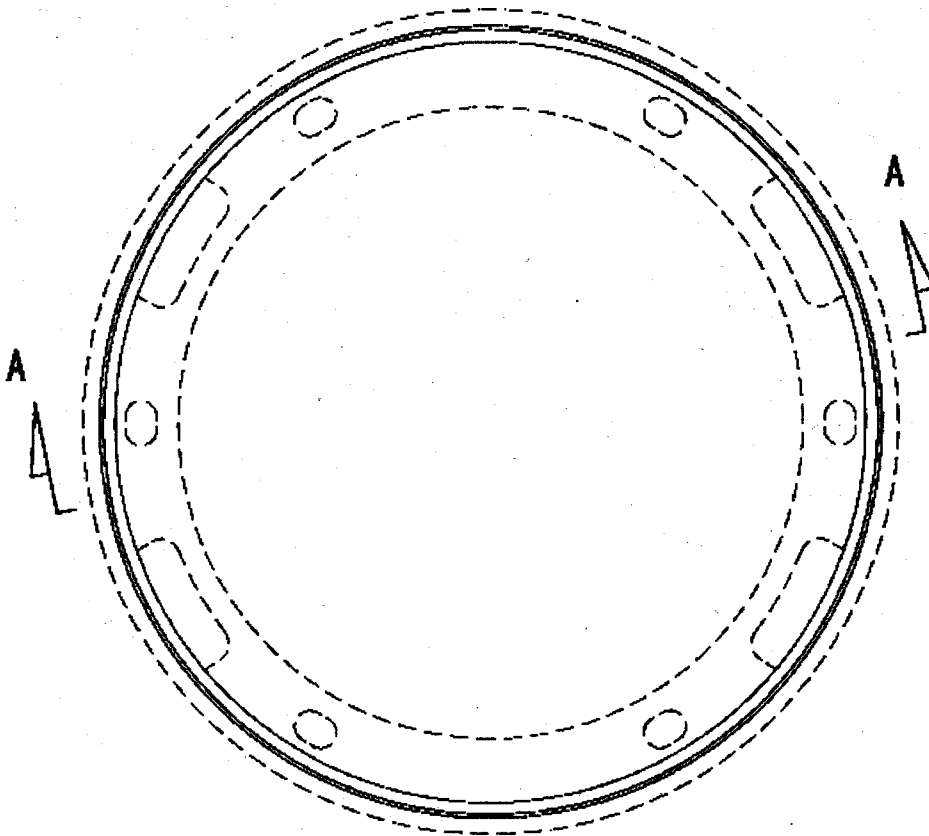

【底面図】

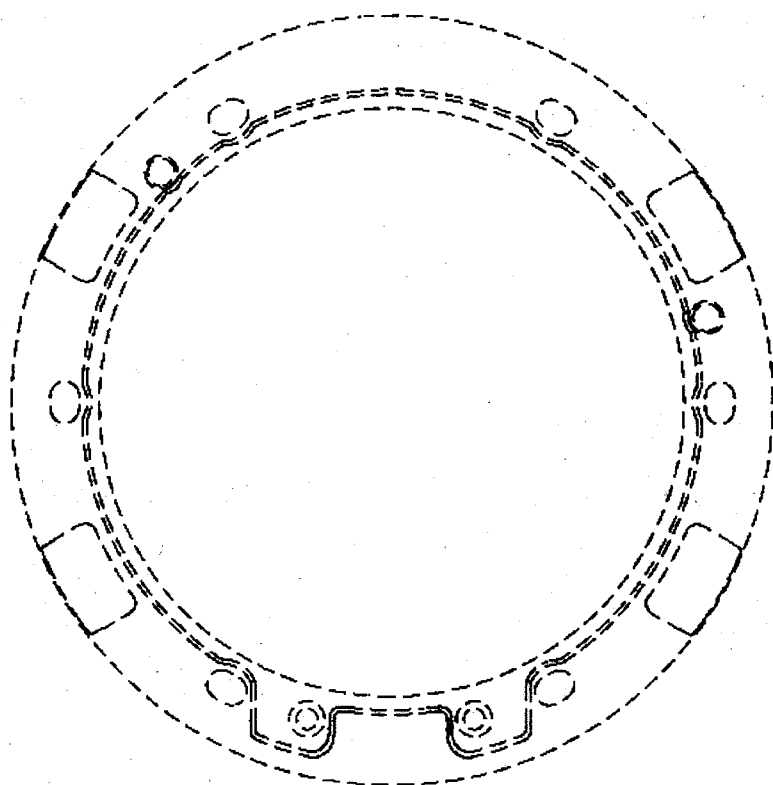

【右側面図】

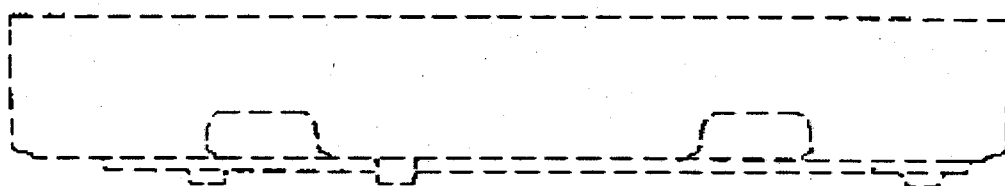

【A-A断面図】

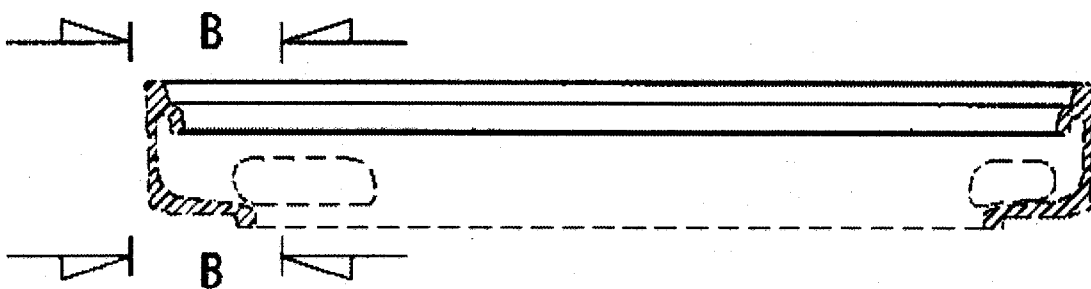

【B-B部分拡大図】

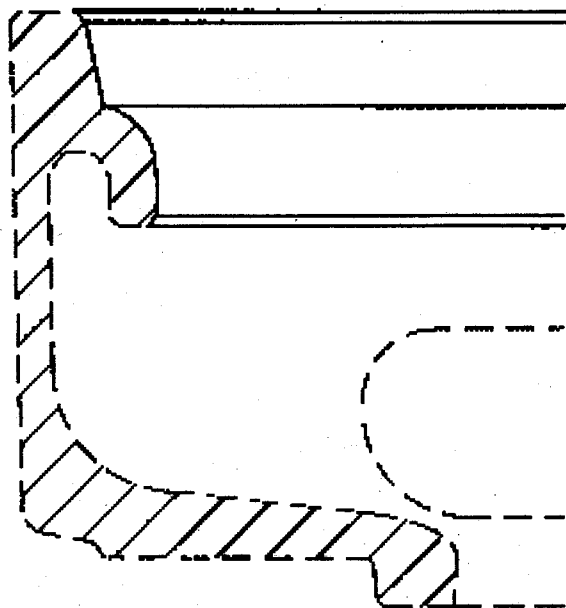

【左側面図】

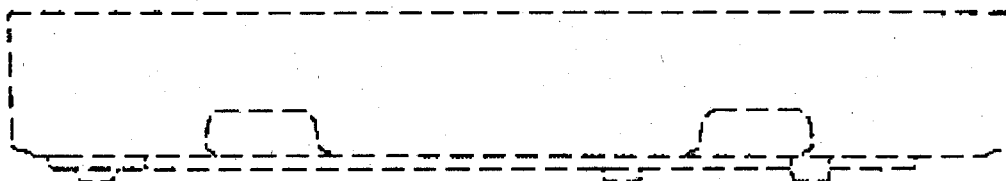

【背面図】

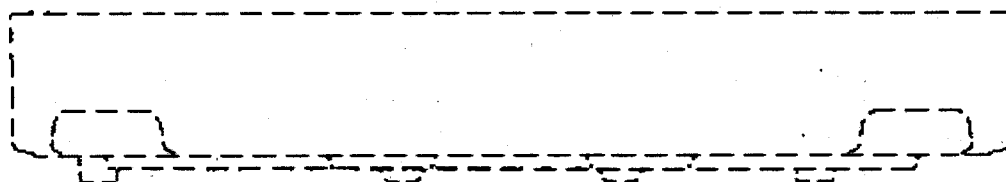

以上