

原告製品目録

(原告受金具)

ビルの建設現場や作業場等において、鉄骨組段階における昇降作業用のステップを確保するために前方に向けて一对の突部を有する環状のタラップ本体と組み合わせて使用されるステップ用具の部品であって、左右両端から前方に向けて屈曲部を有する略コ字形端面を有し、中央部には上向きに開いた凹部が形成されている受金具。

被 告 製 品 目 録 1

(被告受金具)

1 物品名

建築用柱取付足場用受金具

2 形態（別紙図面のとおり）

- ① 左右両端から前方に向けて屈曲部を有する略コ字形端面を有し、
- ② 中央部には、上向きに開いた凹部が形成されている。
- ③ 受金具の凹部はU字形であって、上端が隅丸に面取りされている。

3 構成

上向きに開口している凹部と、左右両端部において後方向きに突出している屈曲部とを有し、前記屈曲部の後端が建築用鉄骨などに固着される固着部材である。

被告製品目録1 (被告受金具) 図面

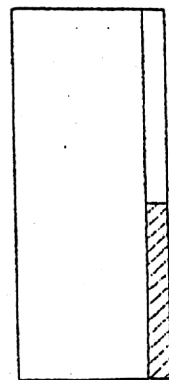
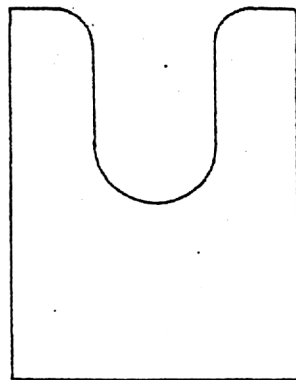
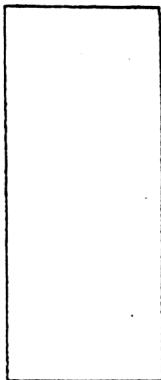
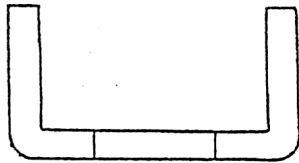
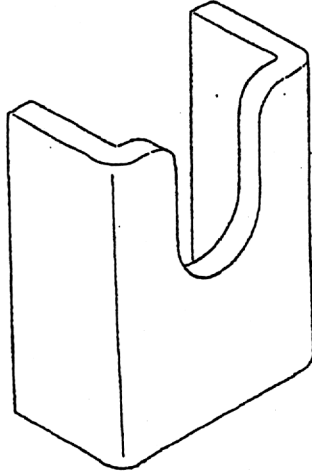

被告製品目録 2

(被告タラップ1号)

下記の本体と被告製品目録1記載の受金具からなるタラップ

底面図

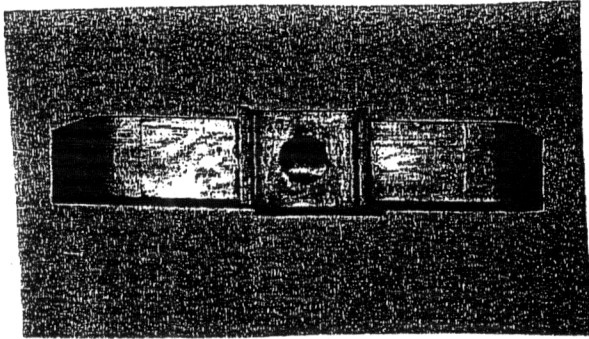

正面図

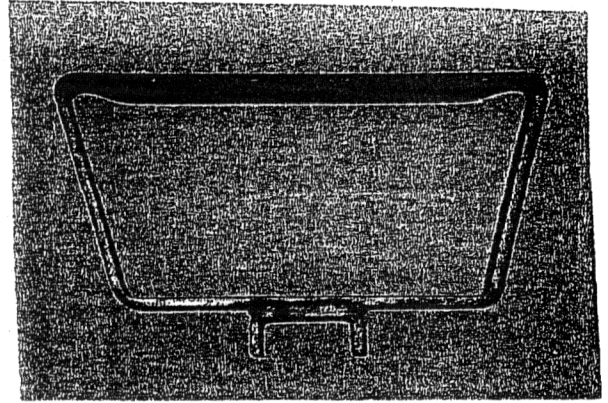

右側面図

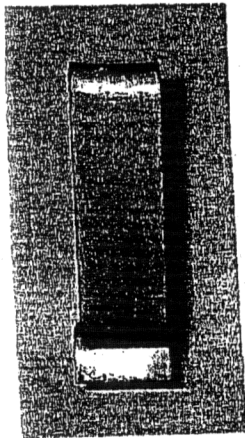

平面図

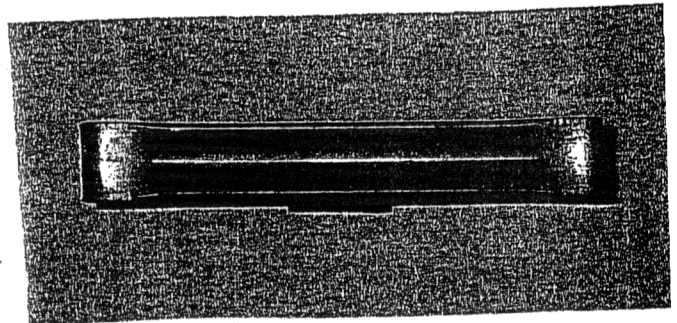

斜視図

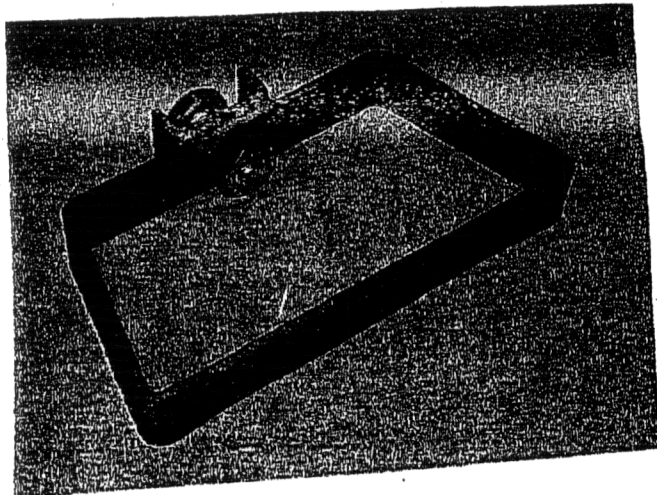

被告製品目録 3

(被告タラップ2号)

下記の本体と被告製品目録1記載の受金具からなるタラップ

底面図

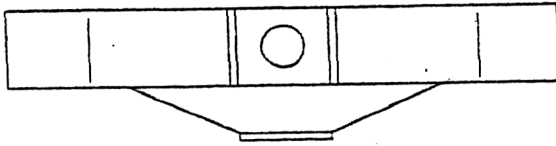

正面図

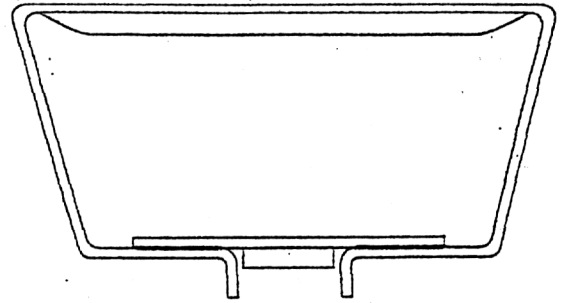

右側面図

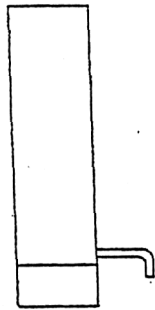

平面図

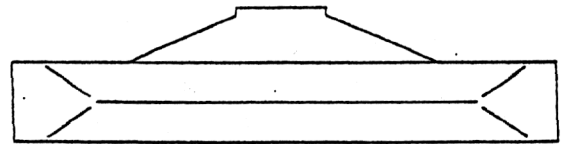

斜視図

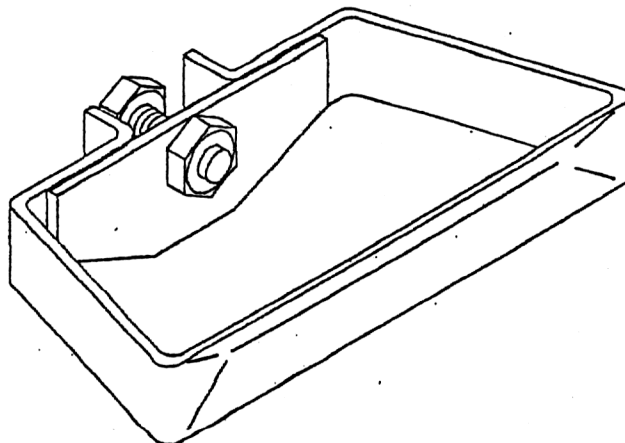

被告製品目録 4

(被告タラップ3号)

下記の本体と被告製品目録1記載の受金具からなるタラップ

底面図

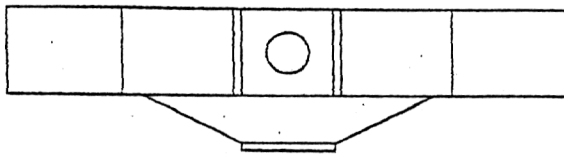

正面図

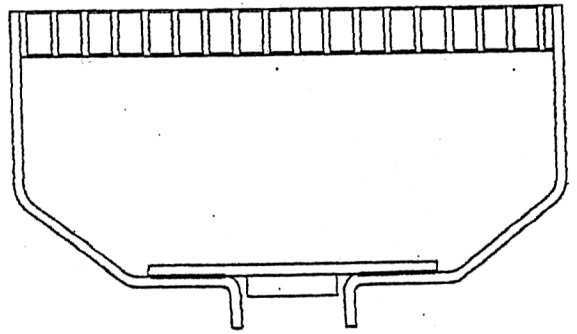

右側面図

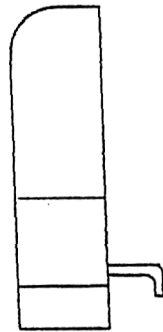

平面図

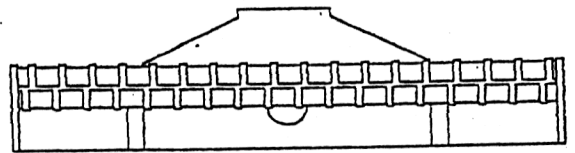

斜視図

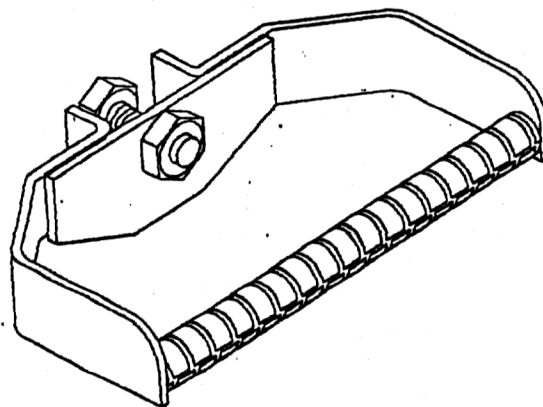

平成11年9月～同12年2月に販売された受金具

顧 客	販 売 日	数 量	乙号証
山大興業	H11. 9. 17	2400	乙48の1
ウチダ	H12. 1. 21	2000	乙49の1
上坂産業	H12. 1. 21	2000	乙50の1
大原鉄工所	H12. 1. 21	1000	乙51の1
共栄鉄建	H12. 1. 24	1000	乙52の1
二宮建設工業	H12. 1. 28	3000	乙53の1
堀井鐵工	H12. 1. 28	2000	乙54の1
米田鉄建	H12. 1. 31	3000	乙55の1
羽曳野工作所	H12. 2. 2	1000	乙56の1
黒澤鉄建工業	H12. 2. 2	2000	乙57の1
富士鉄工	H12. 2. 7	1000	乙58の1
櫻之宮鉄工所	H12. 2. 7	600	乙59の1
ケイハン枚方	H12. 2. 22	1000	乙60の1
元古鉄工	H12. 2. 10	1000	乙61の1
熱研工業	H12. 2. 10	2000	乙62の1
エンジニアリング吉井	H12. 2. 16	6000	乙63の1
平岡鉄建	H12. 2. 22	1000	乙64の1
合 計		32000	