

(別紙)

原告製品目録

- 1 別紙添付の写真1～6に示す、製品名「シンアツシンAC-500型」の家庭用医療機器

別紙添付の写真1～6の説明

- 写真1 製品本体の正面を撮影した写真
- 写真2 製品本体の背面を撮影した写真
- 写真3 製品本体の右側面を撮影した写真
- 写真4 製品本体の上部を撮影した写真
- 写真5 製品本体の下部を撮影した写真
- 写真6 製品全体（製品本体とコントローラー部、これを収納するパッケージ）を撮影した写真

- 2 別紙添付の写真7～12に示す、製品名「シンアツシンAC-500型くろぼこ」の家庭用医療機器

別紙添付の写真7～12の説明

- 写真7 製品本体の正面を撮影した写真
- 写真8 製品本体の背面を撮影した写真
- 写真9 製品本体の右側面を撮影した写真
- 写真10 製品本体の上部を撮影した写真
- 写真11 製品本体の下部を撮影した写真
- 写真12 製品全体（製品本体とコントローラー部、これを収納するパッケージ）を撮影した写真

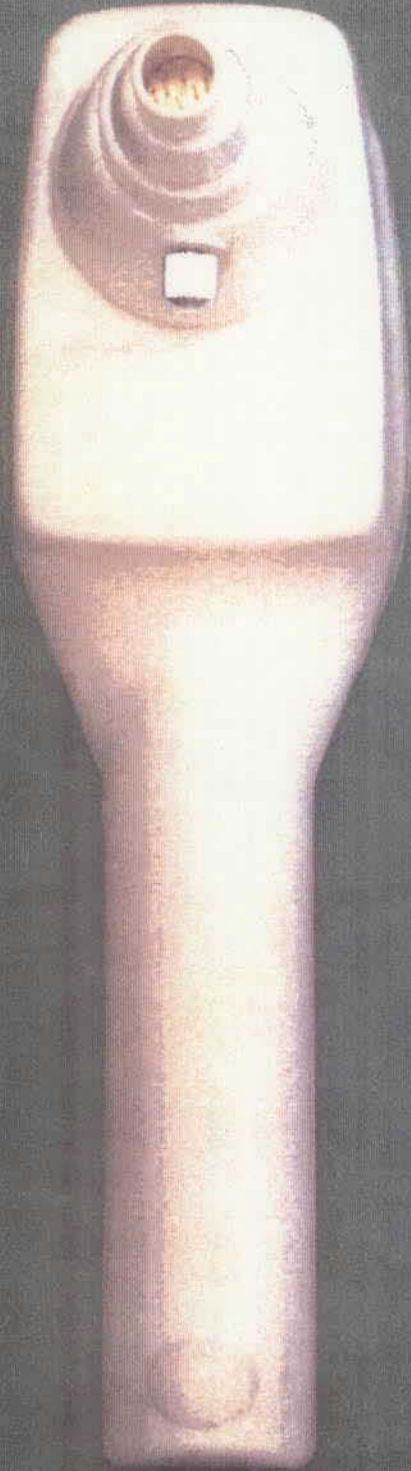

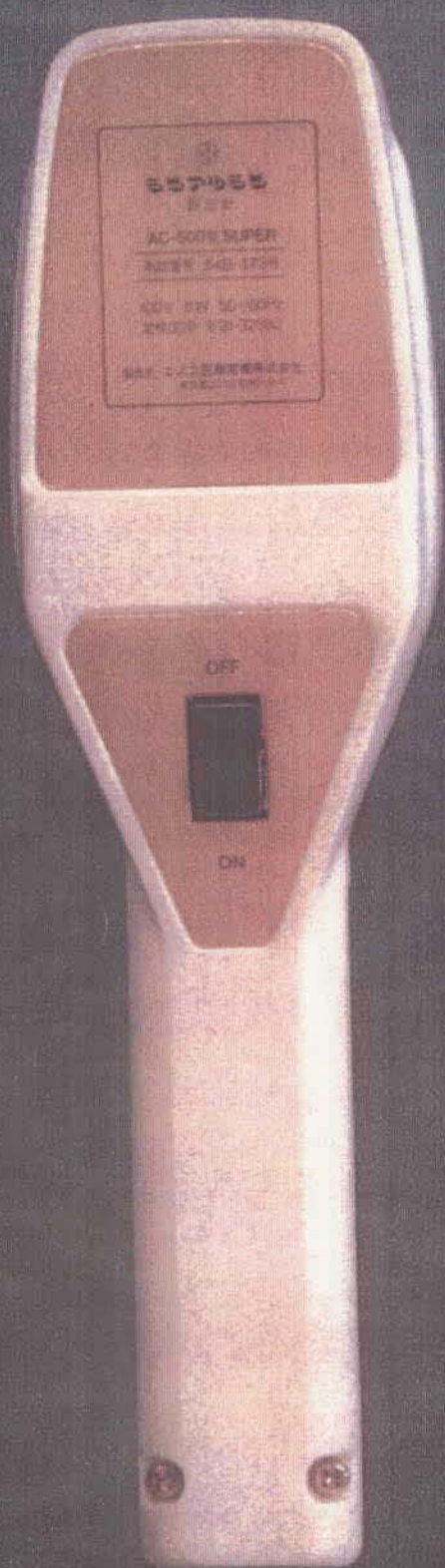

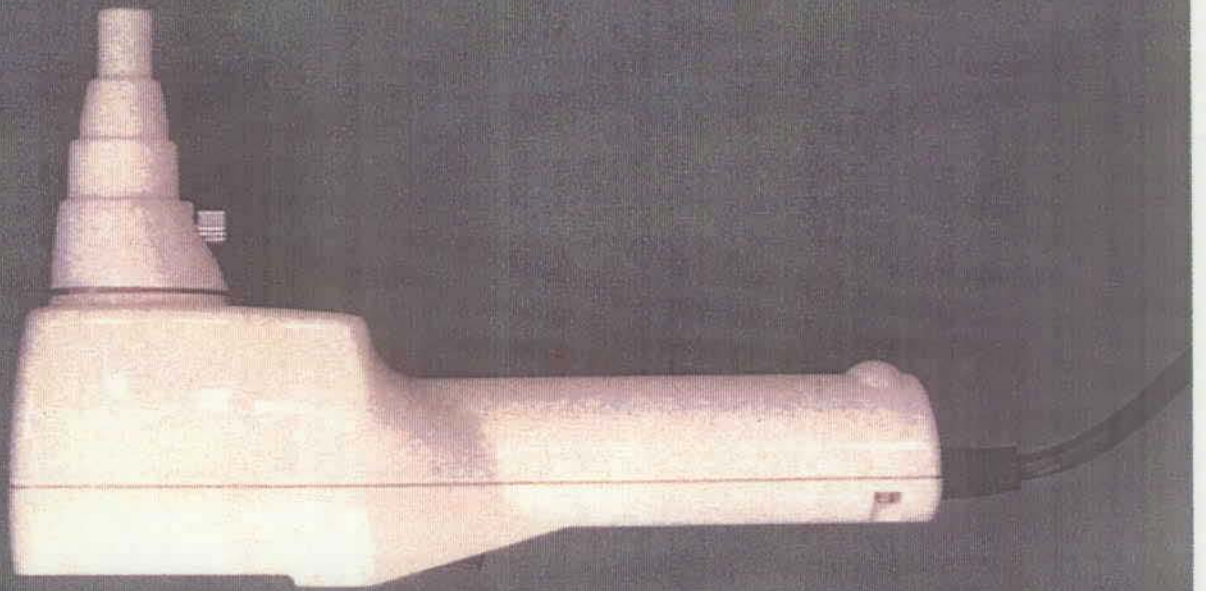

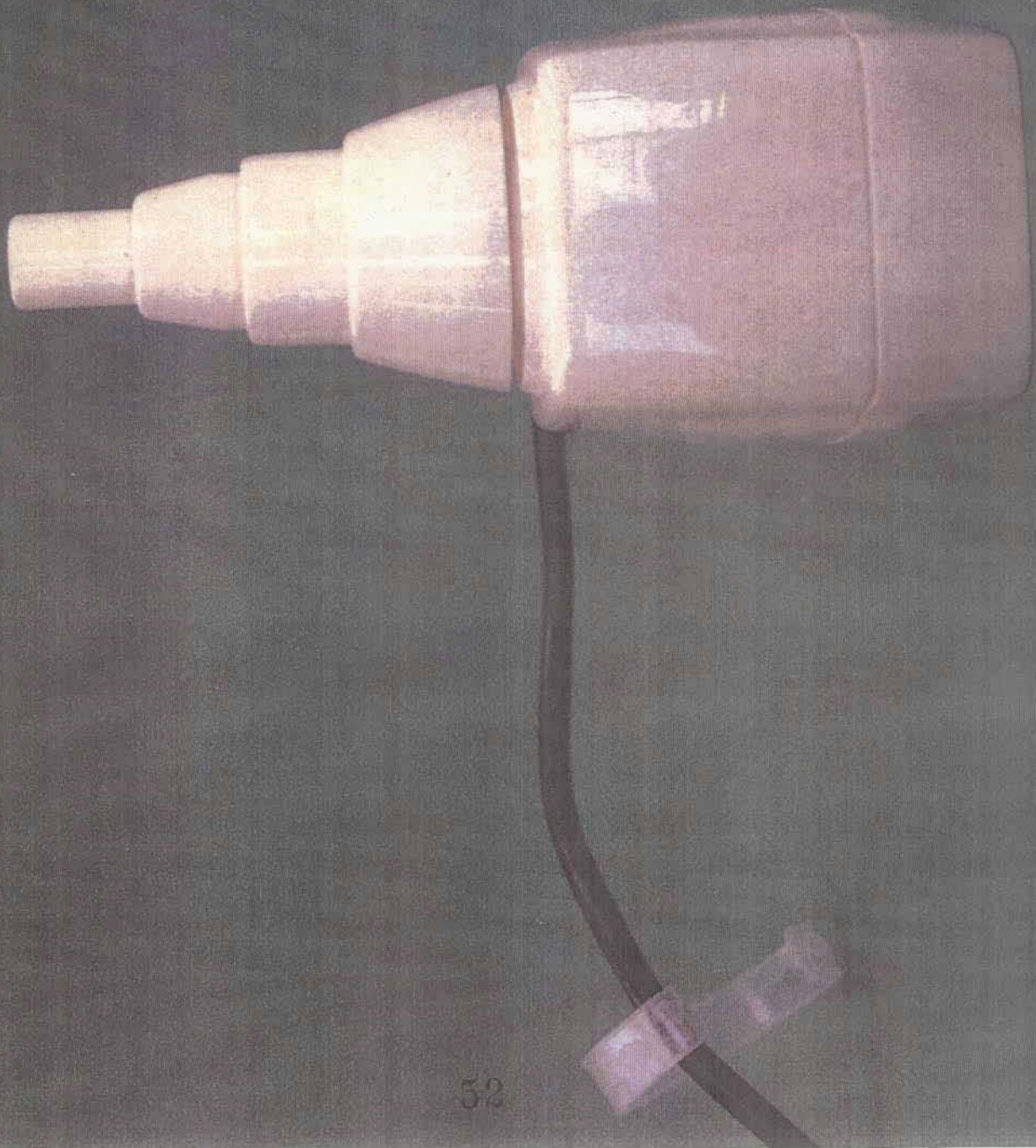

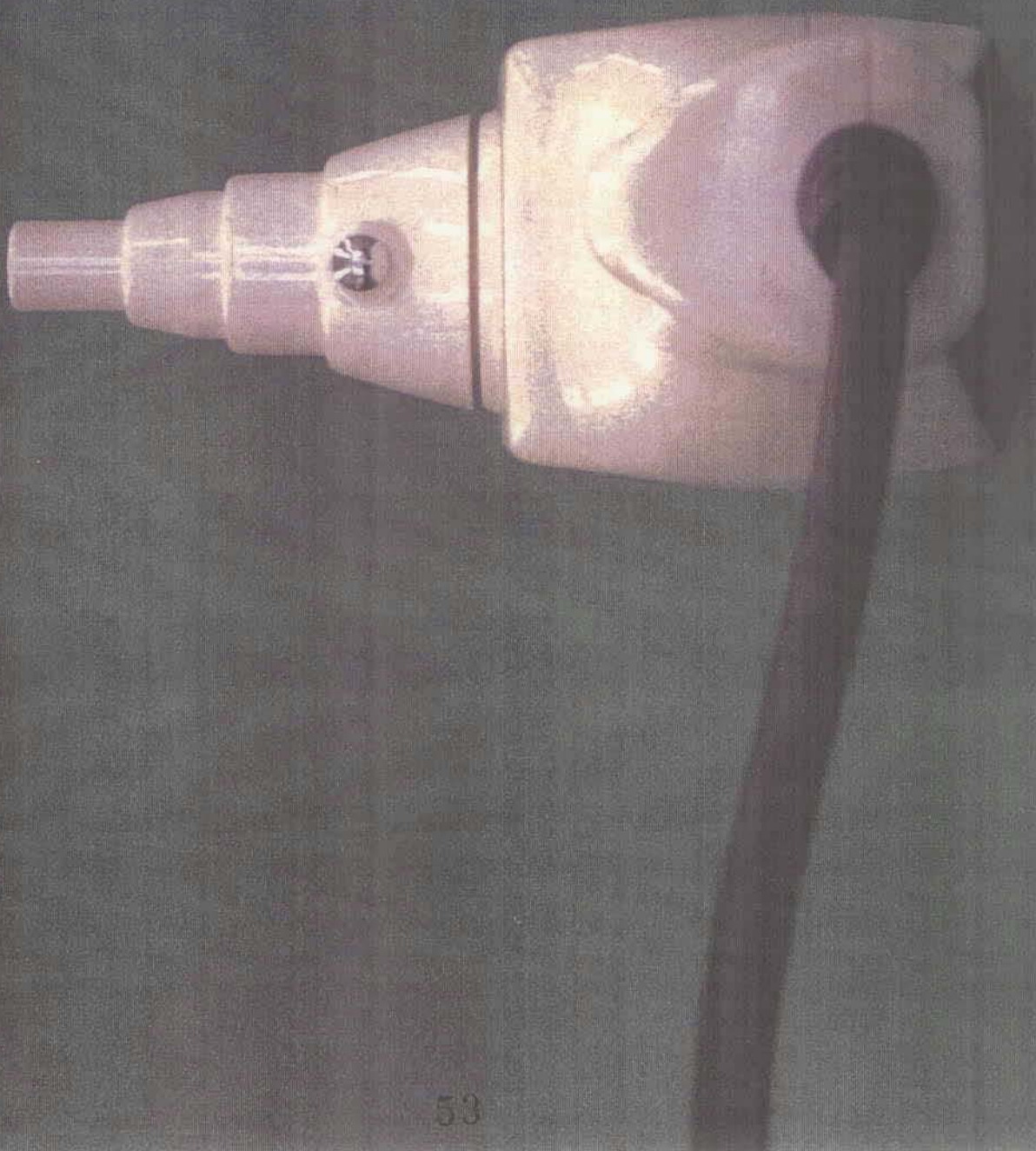

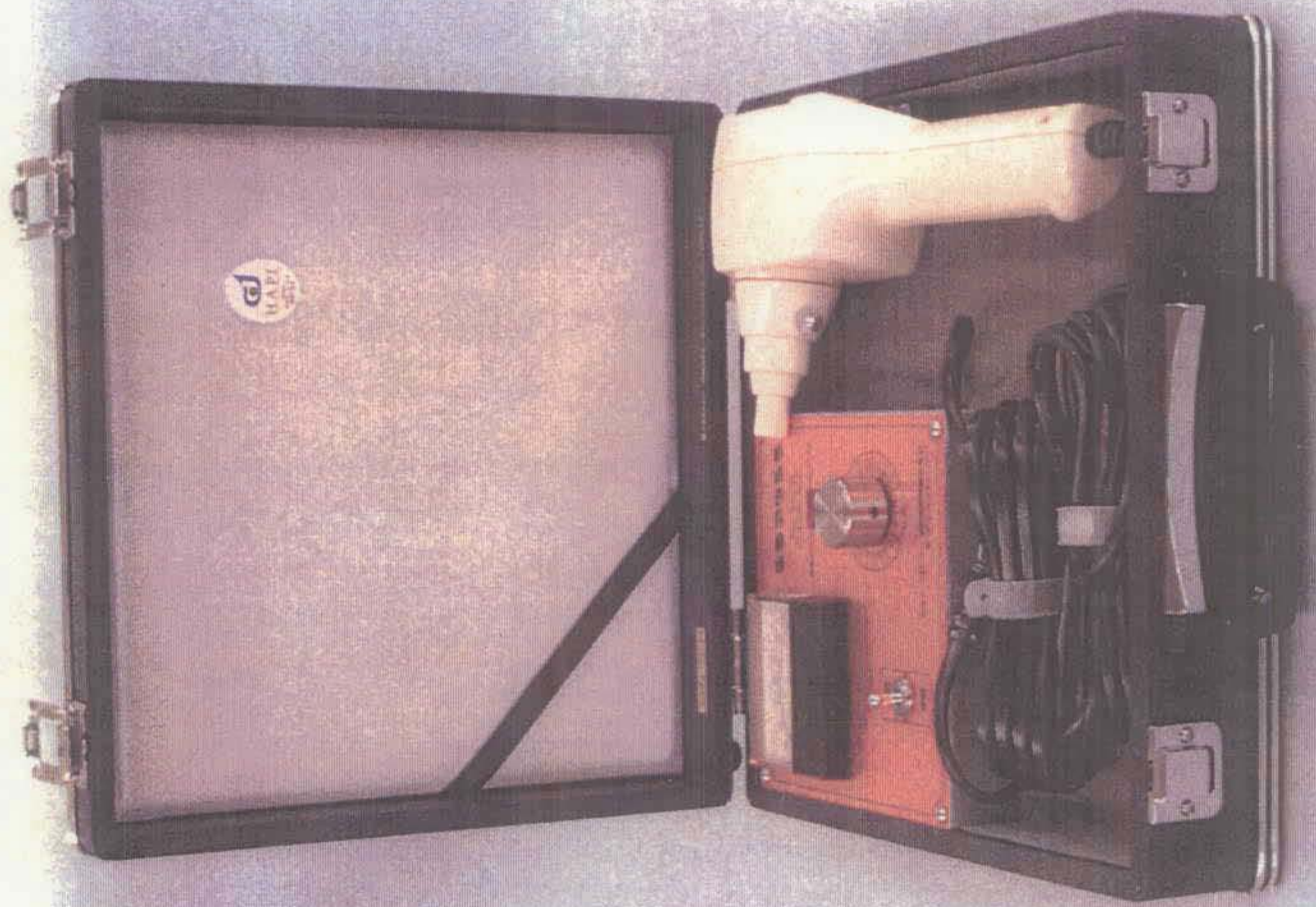



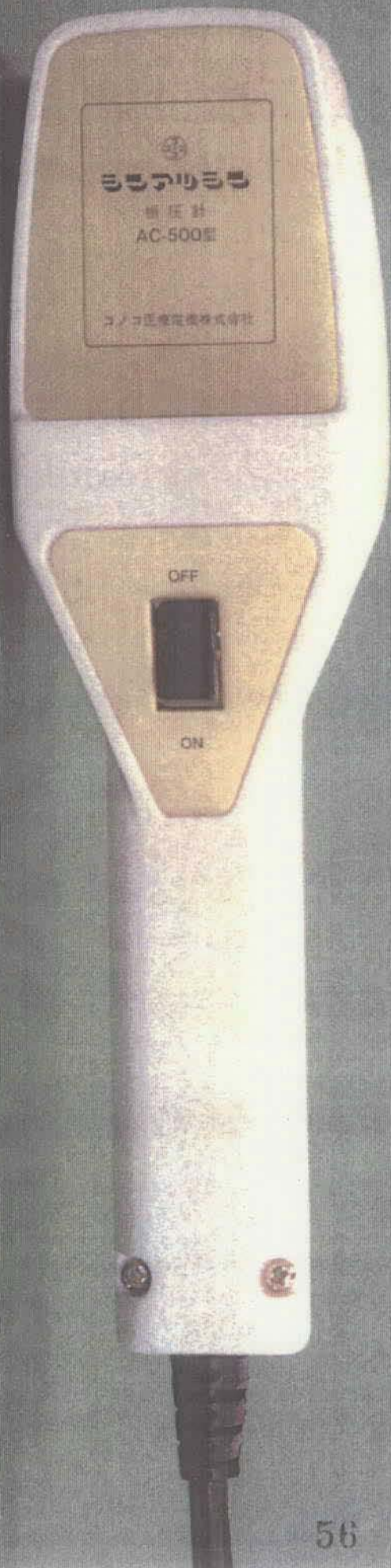

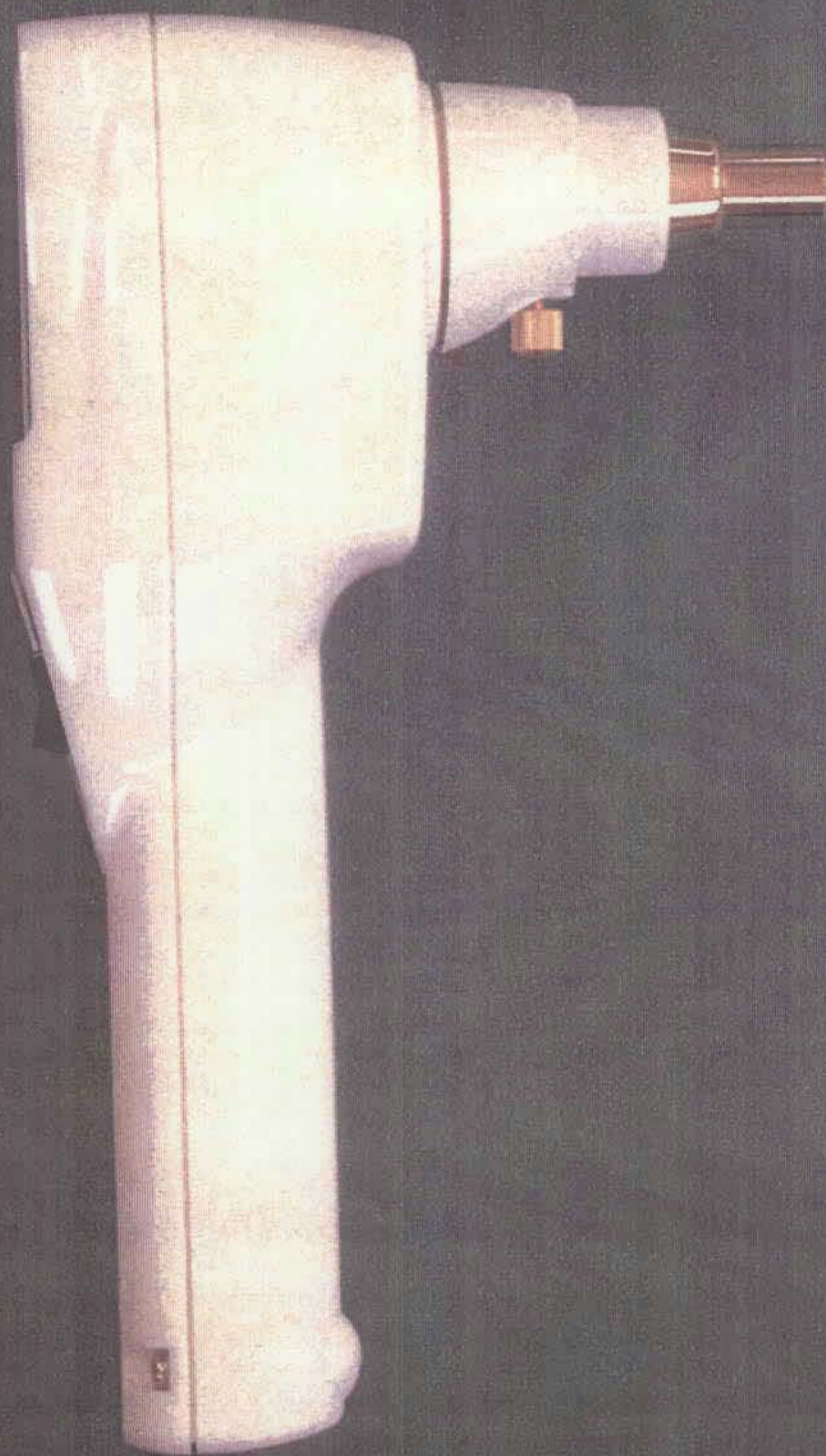

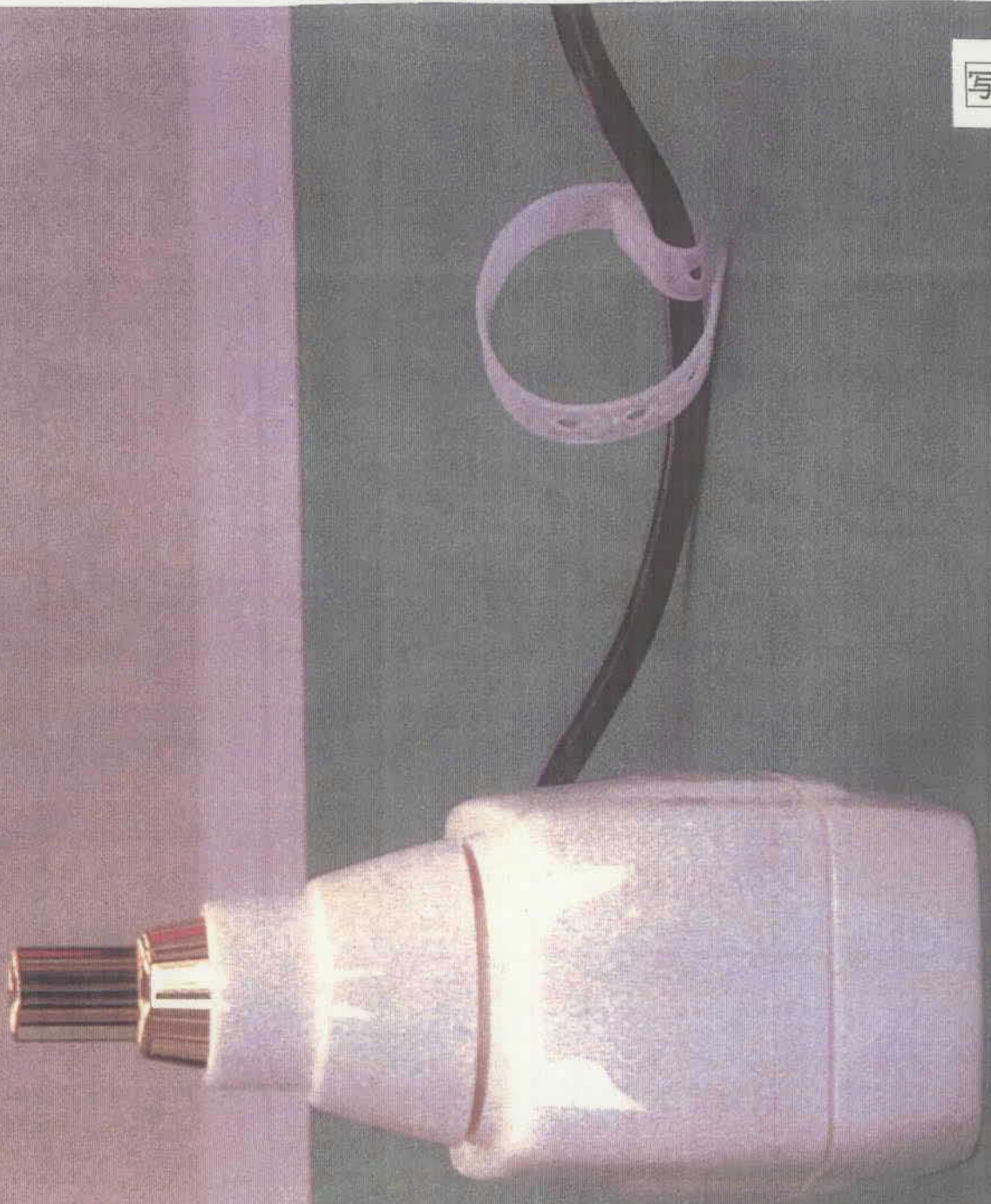

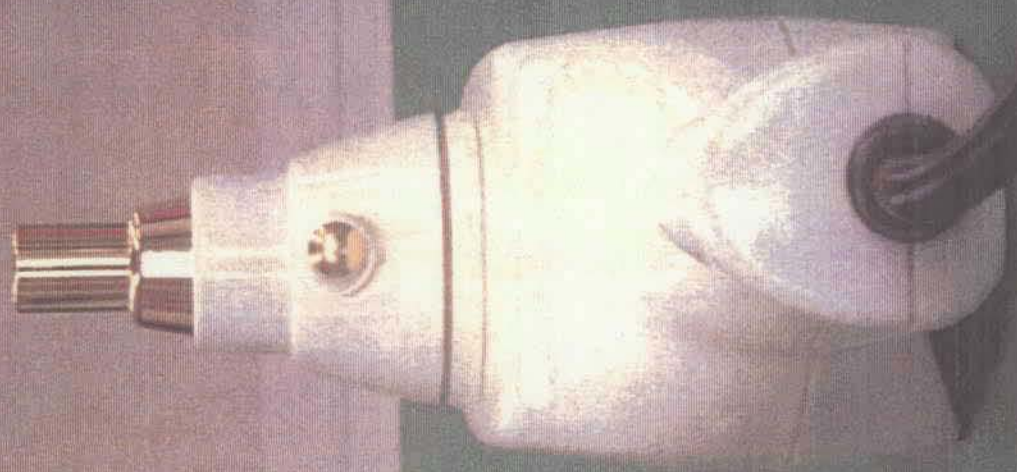



(別紙)

■原告製品寸法測定図

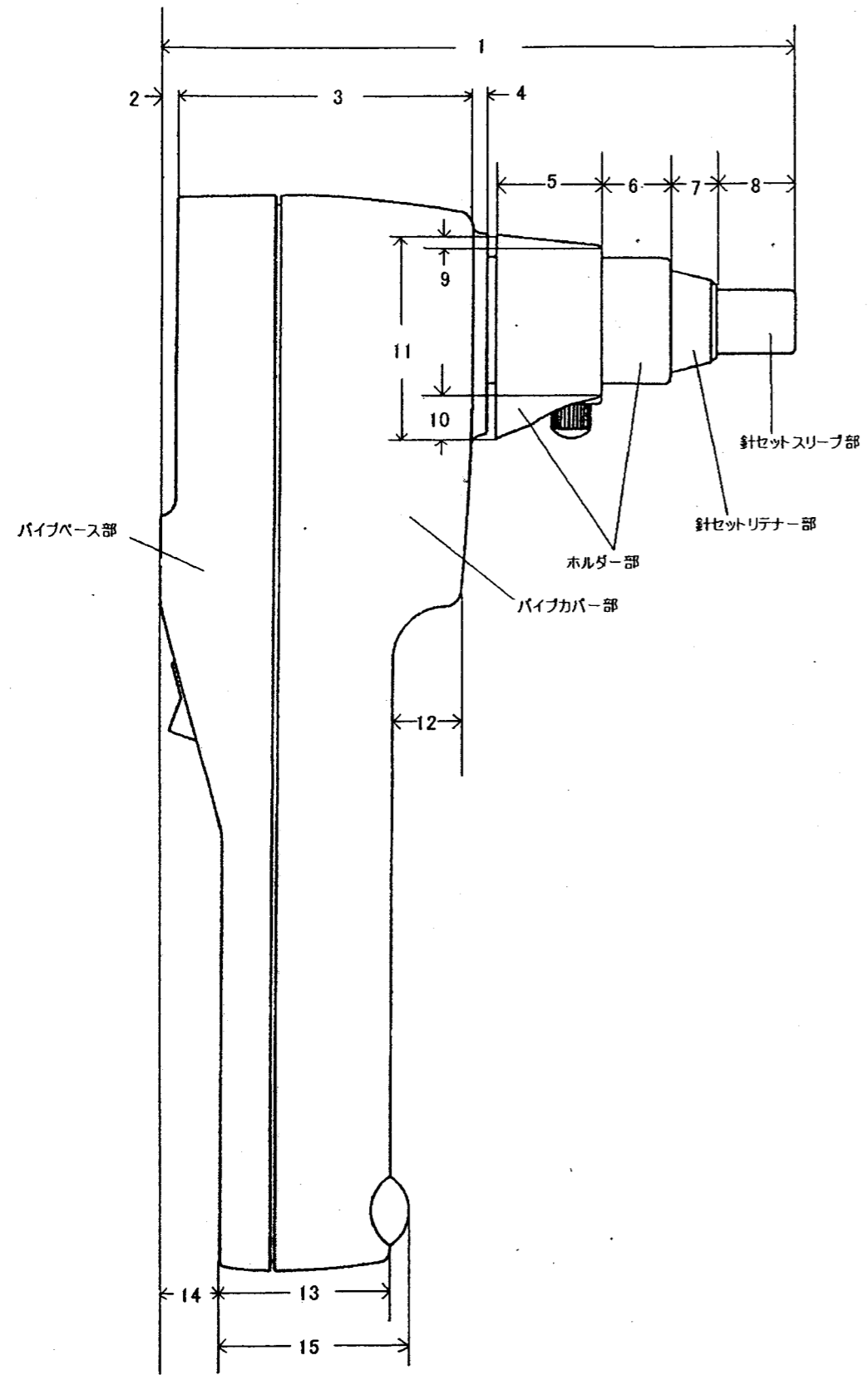

側面図

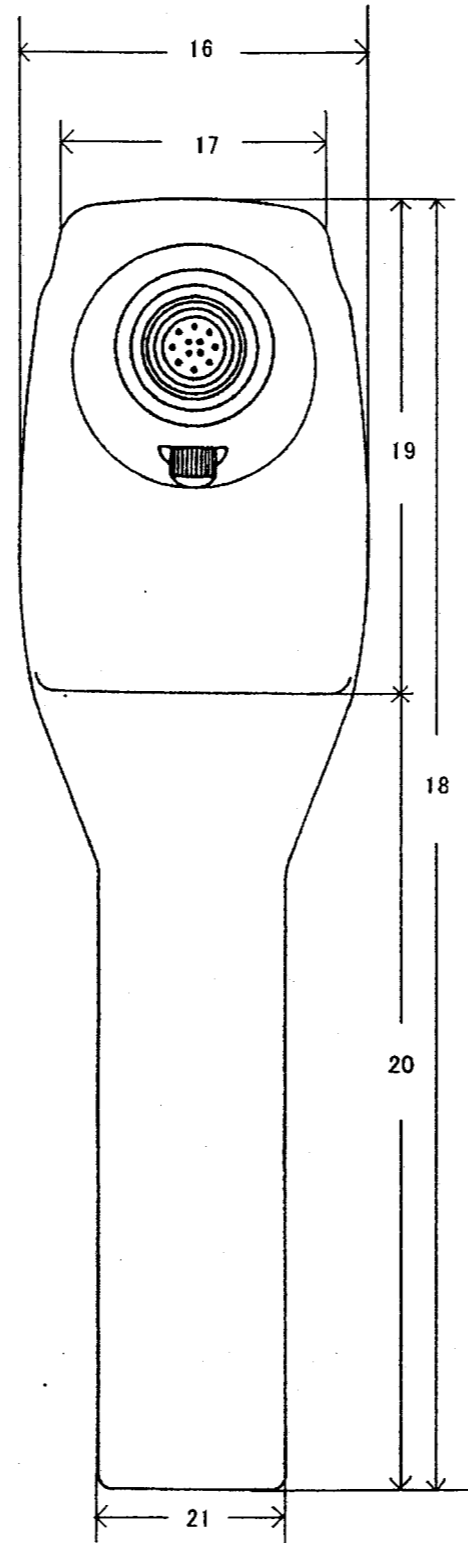

正面図

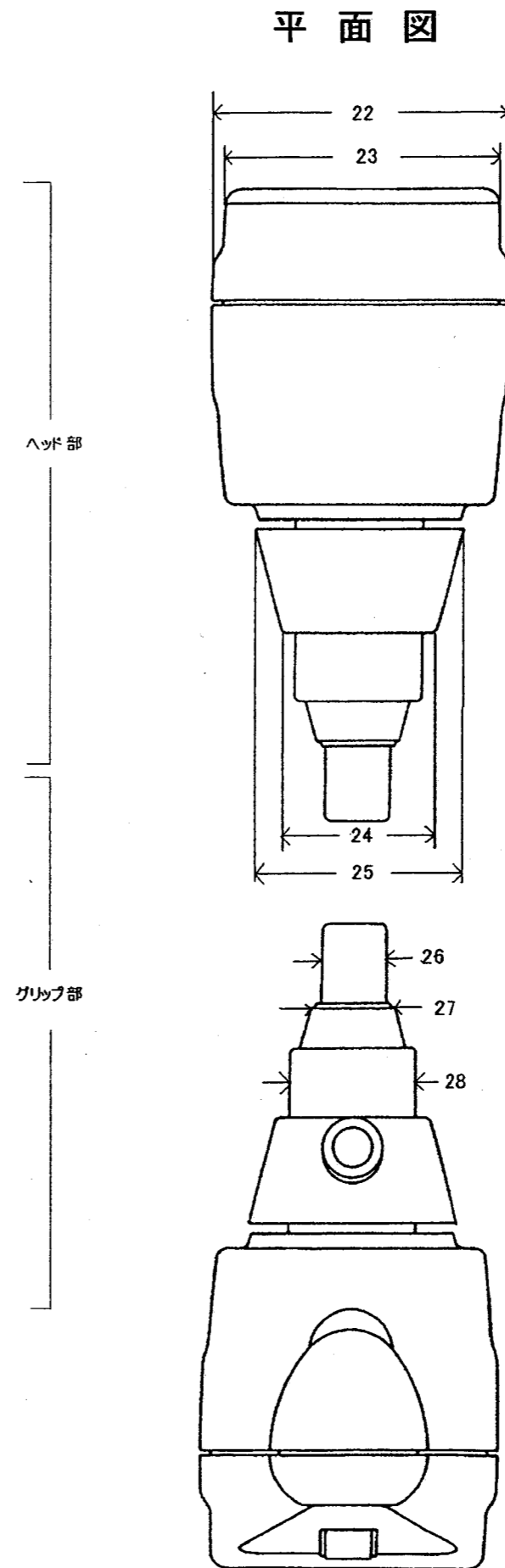

底面図

