

第1-1図

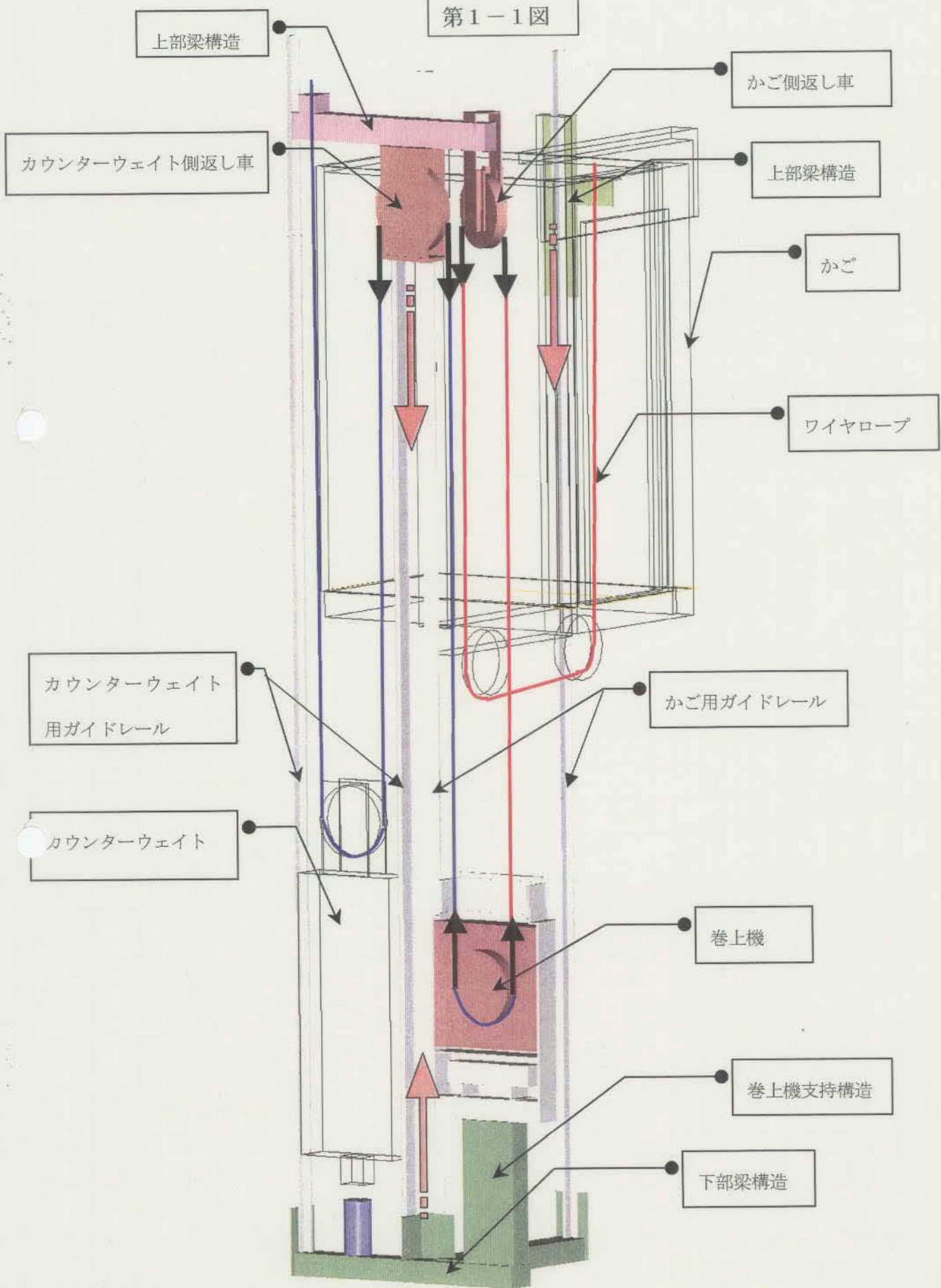

上部梁構造

カウンターウェイト側返し車

かご側返し車

上部梁構造

かご

ワイヤロープ

カウンターウェイト  
用ガイドレール

かご用ガイドレール

カウンターウェイト

巻上機

巻上機支持構造

下部梁構造

第1-1図に対応

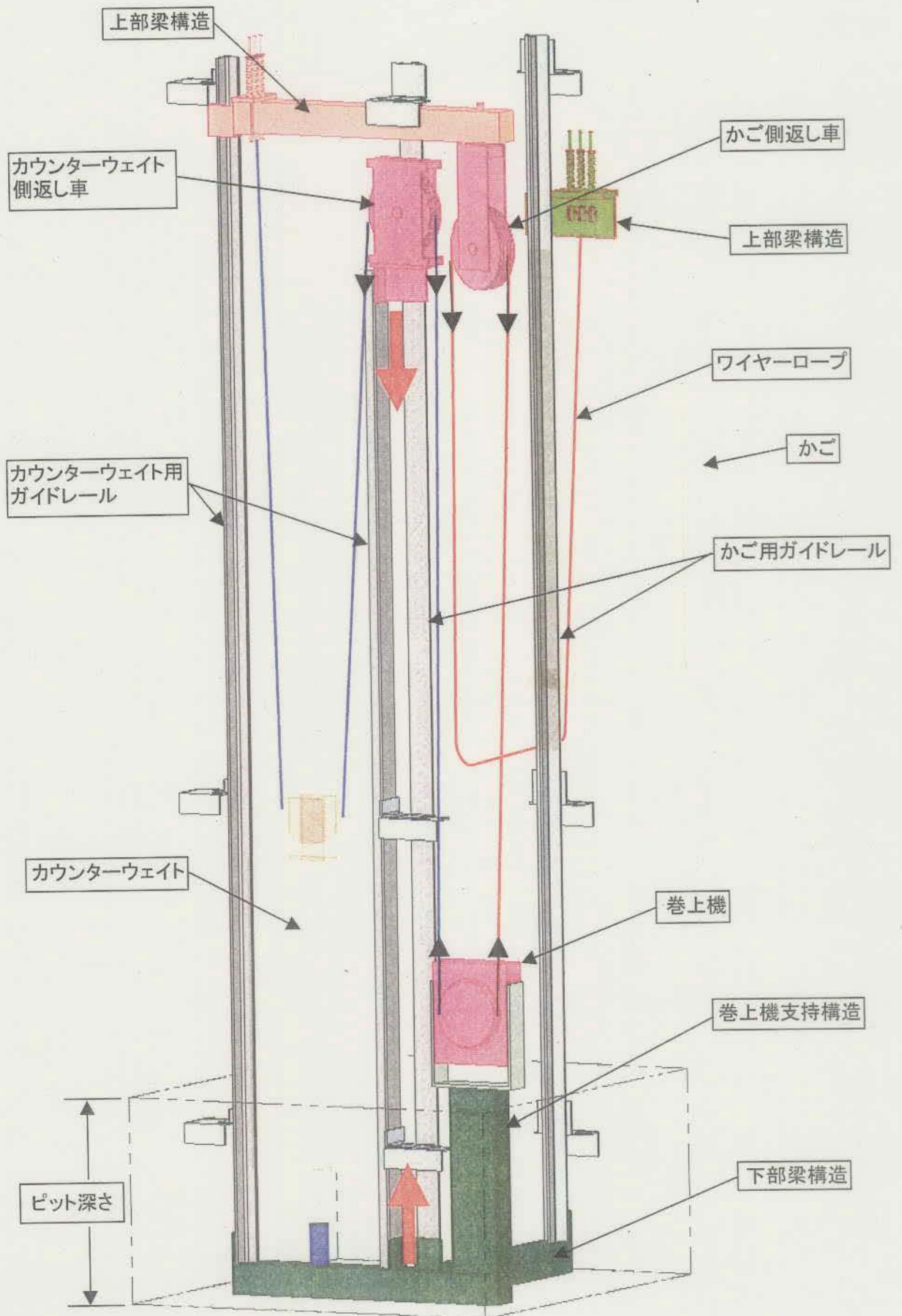
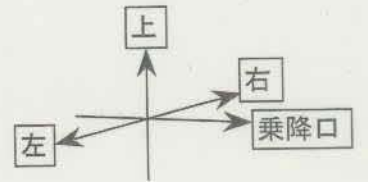

第1-1図 180°回転に対応

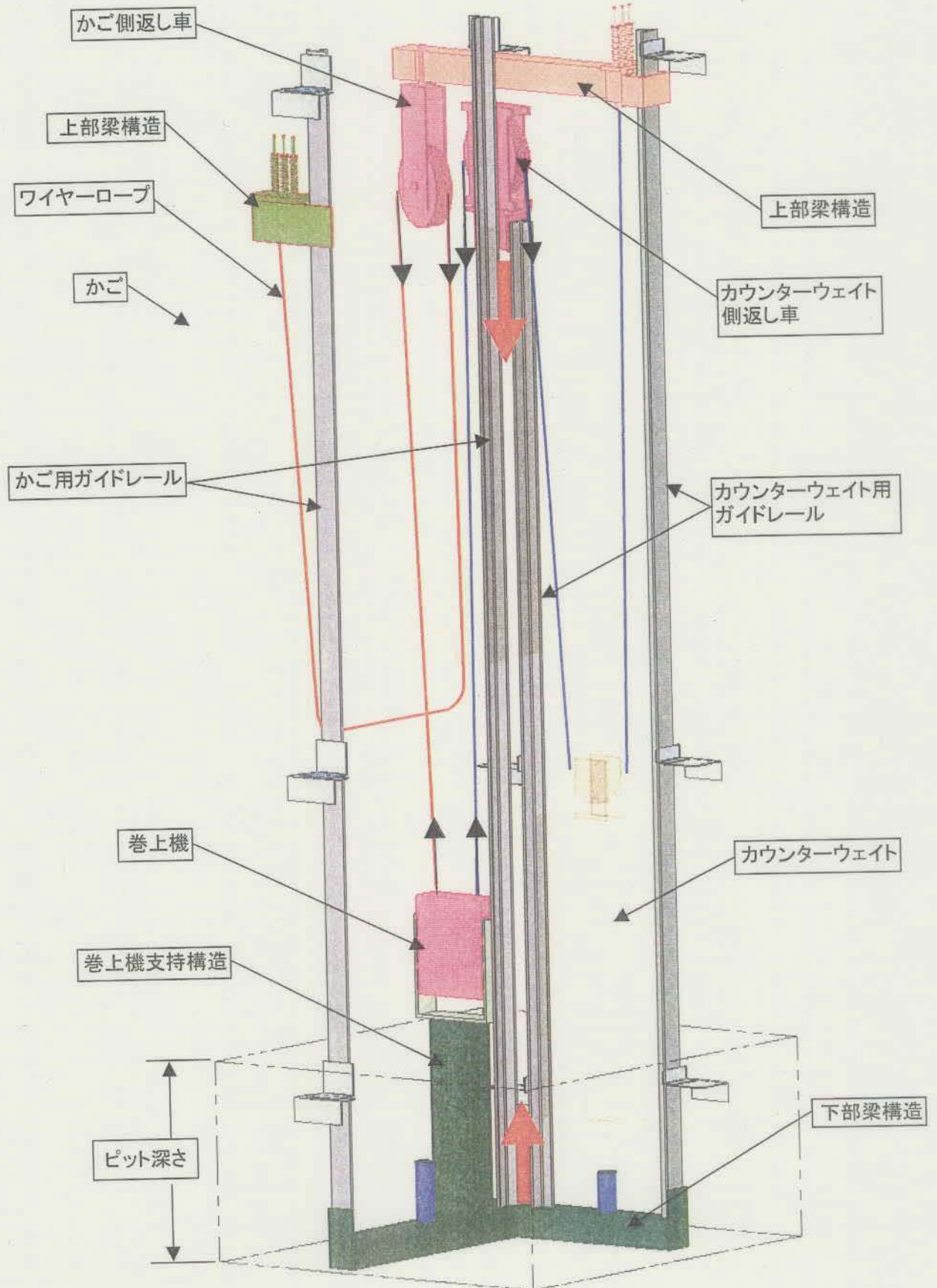
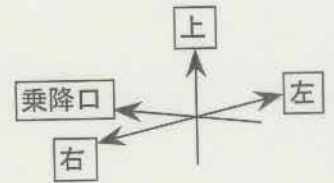

第1-2図

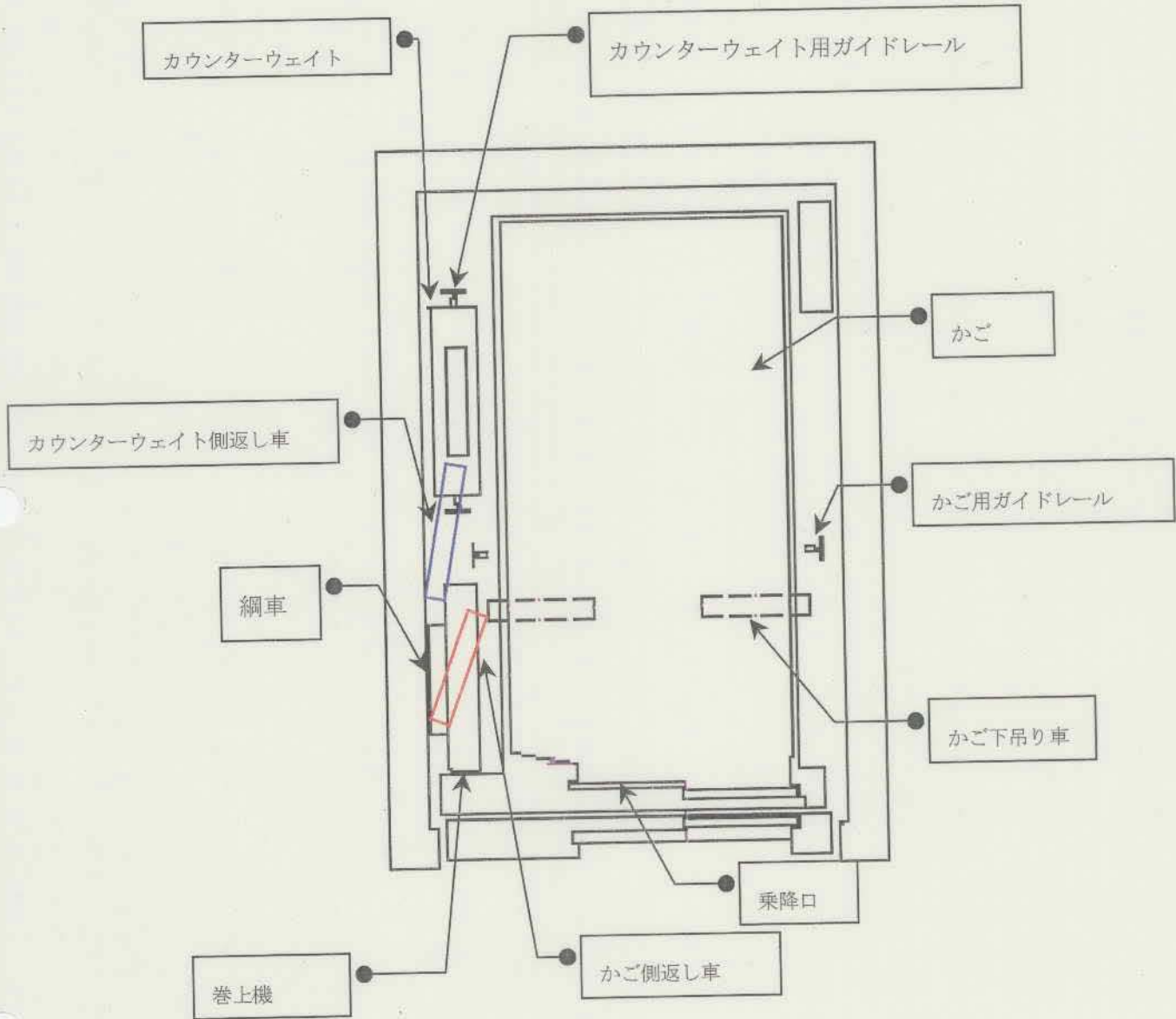



第2-1図

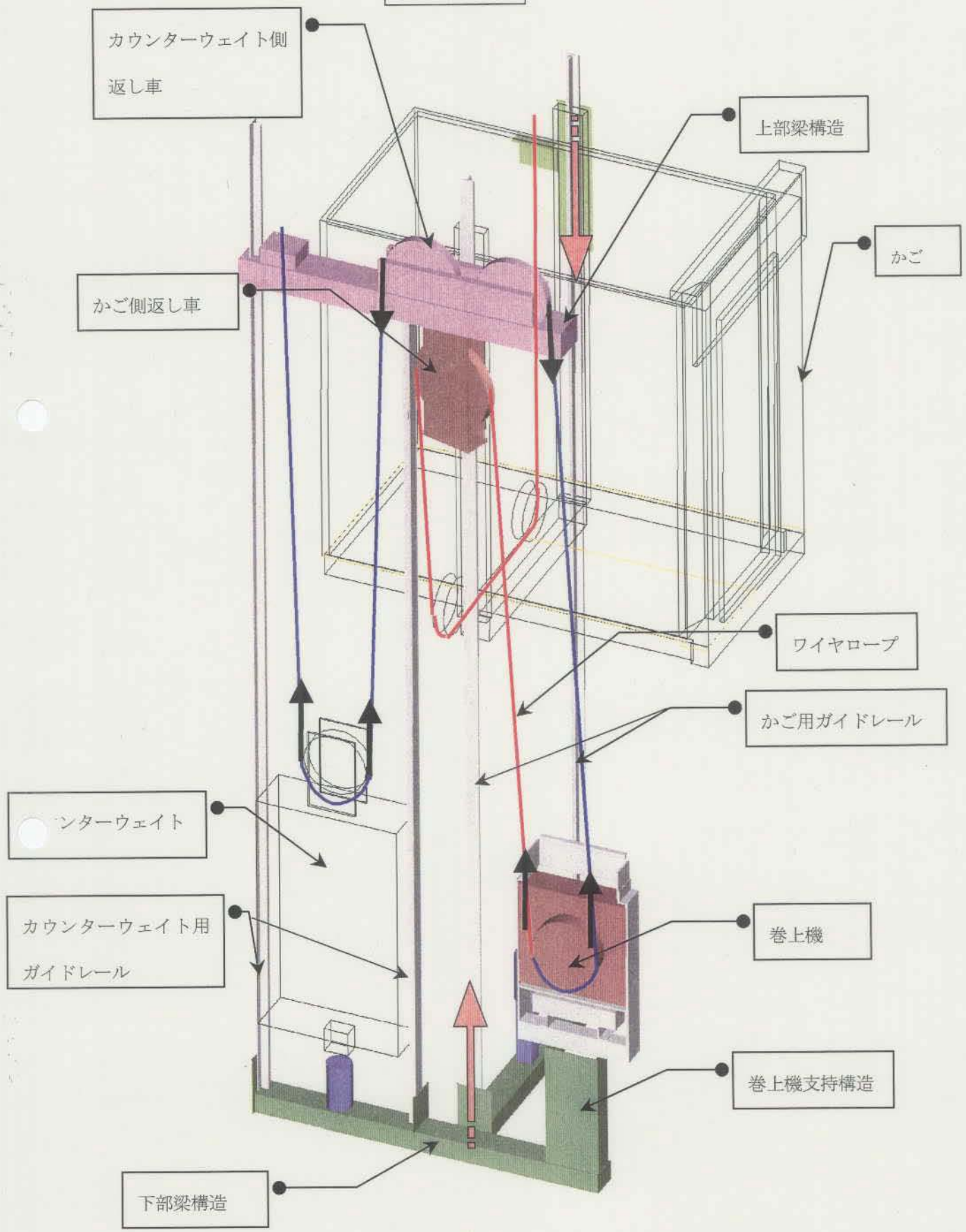

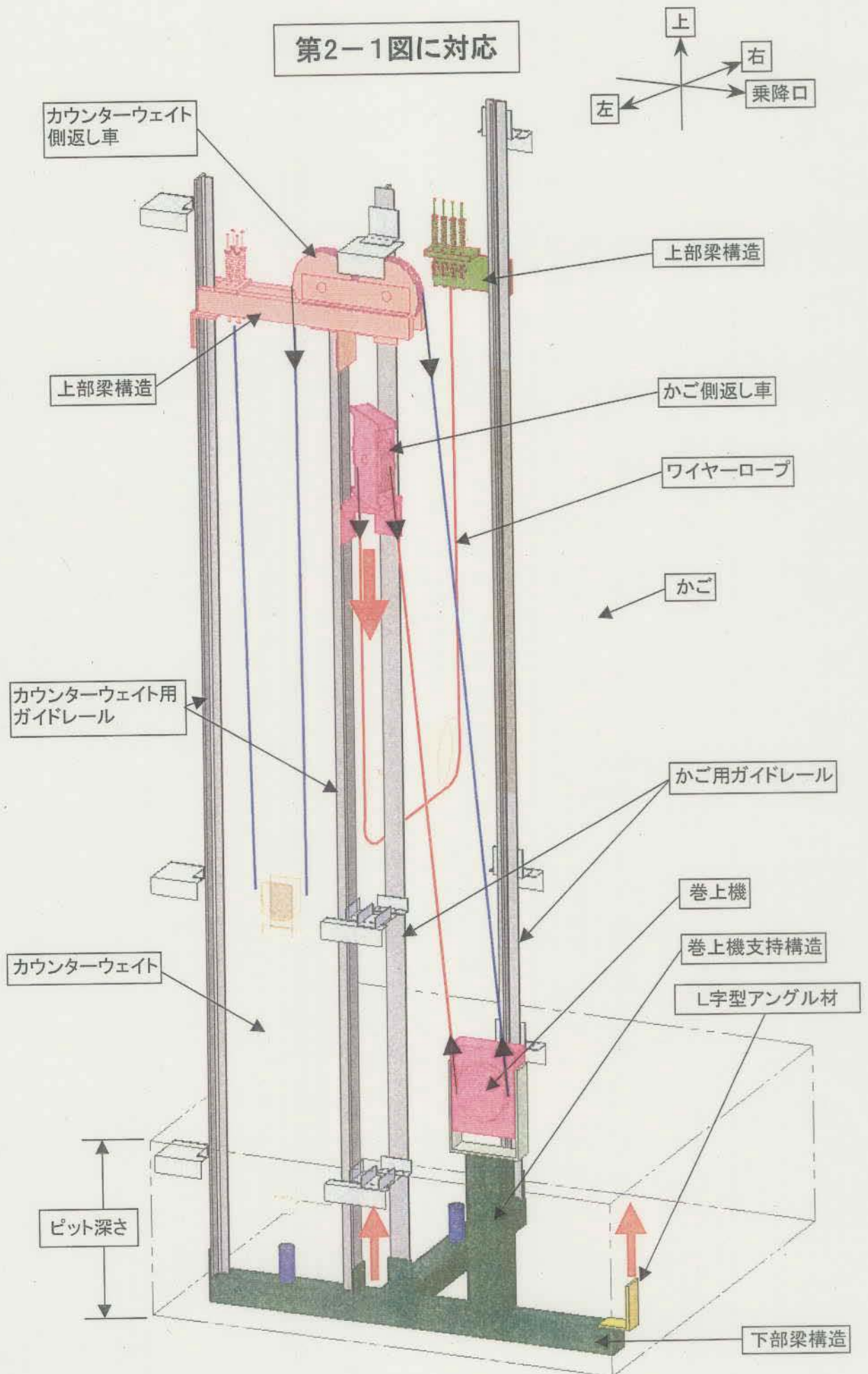

第2-1図 180° 回転に対応

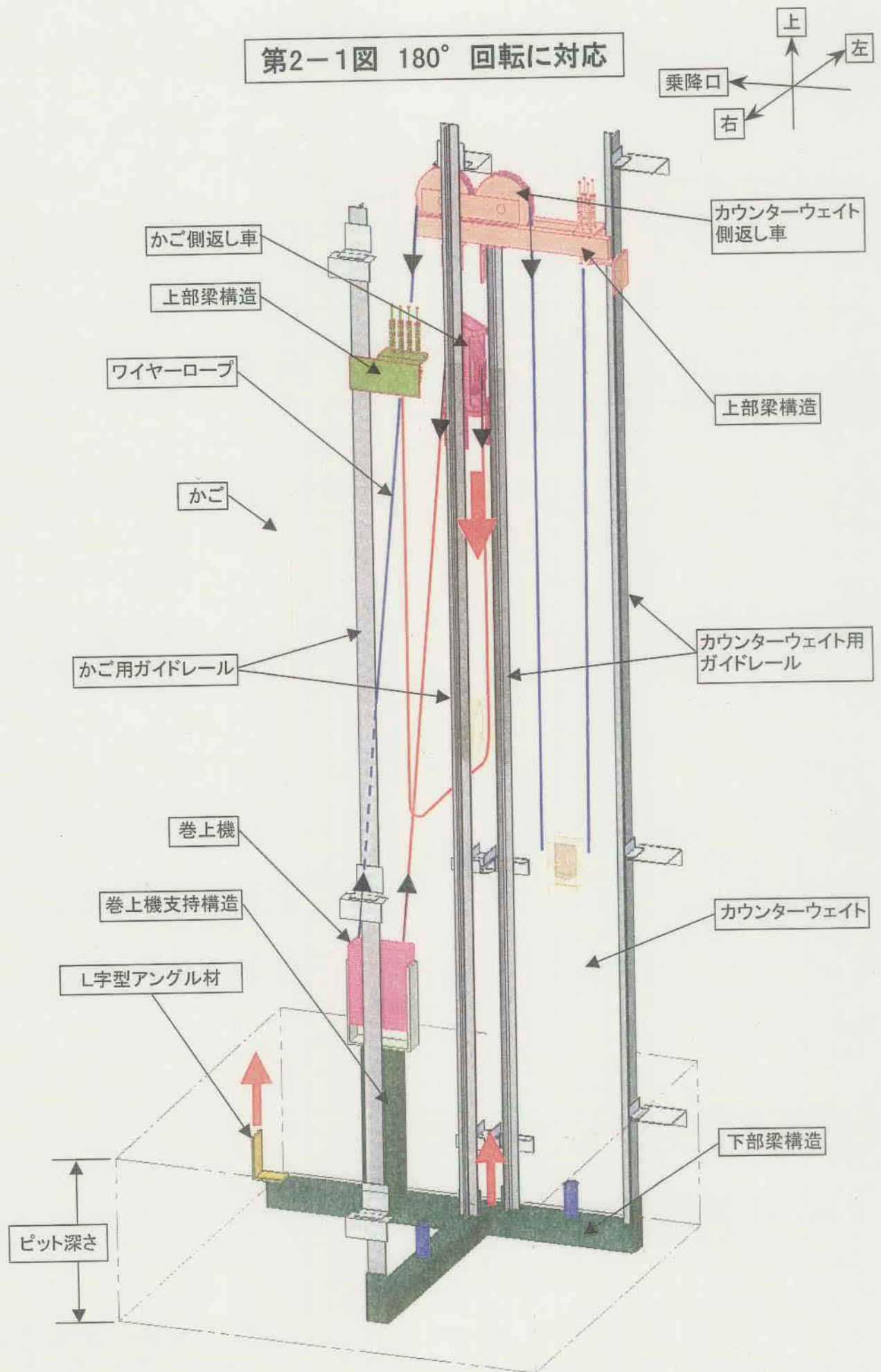



第2-2図

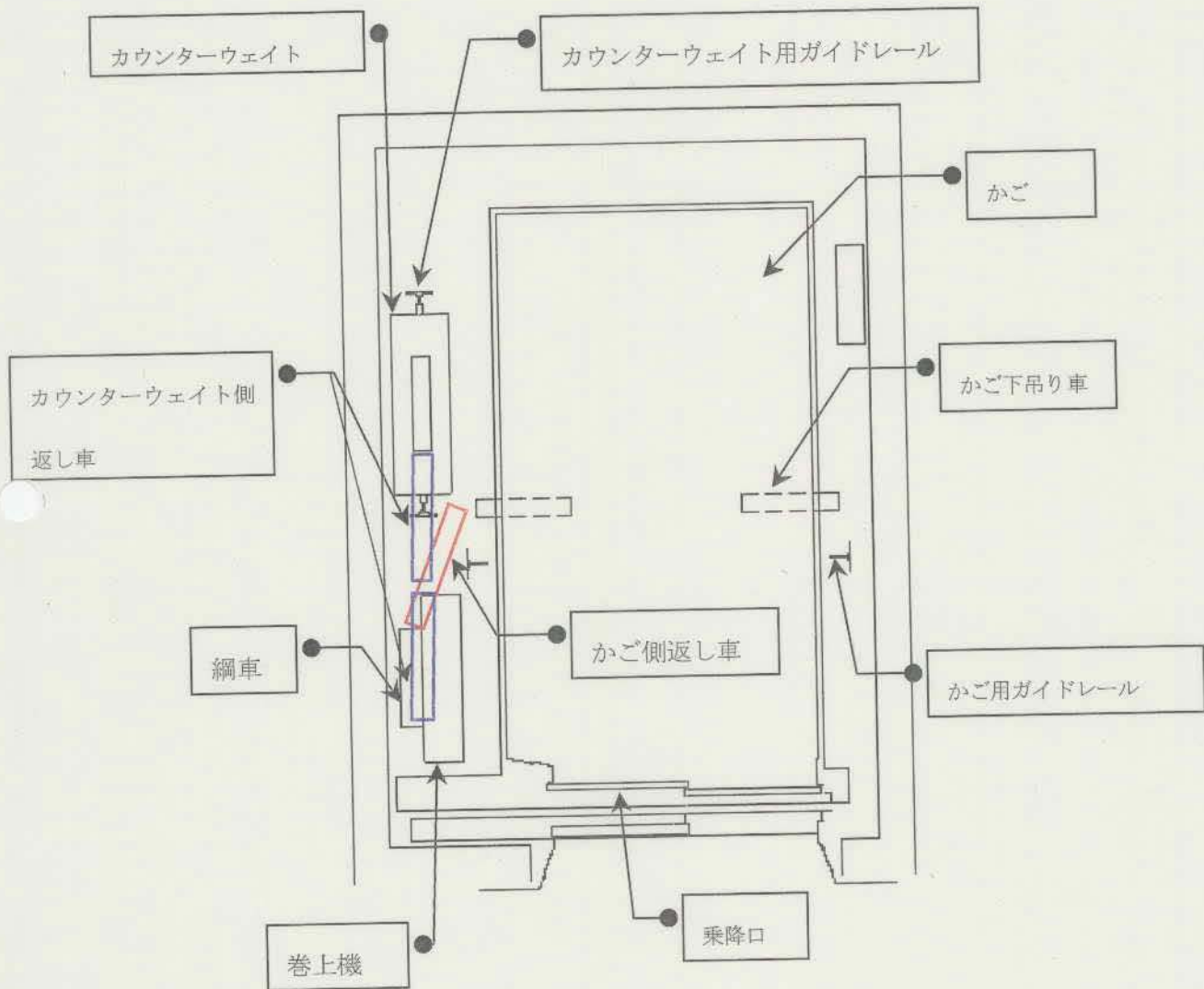



第3-1図

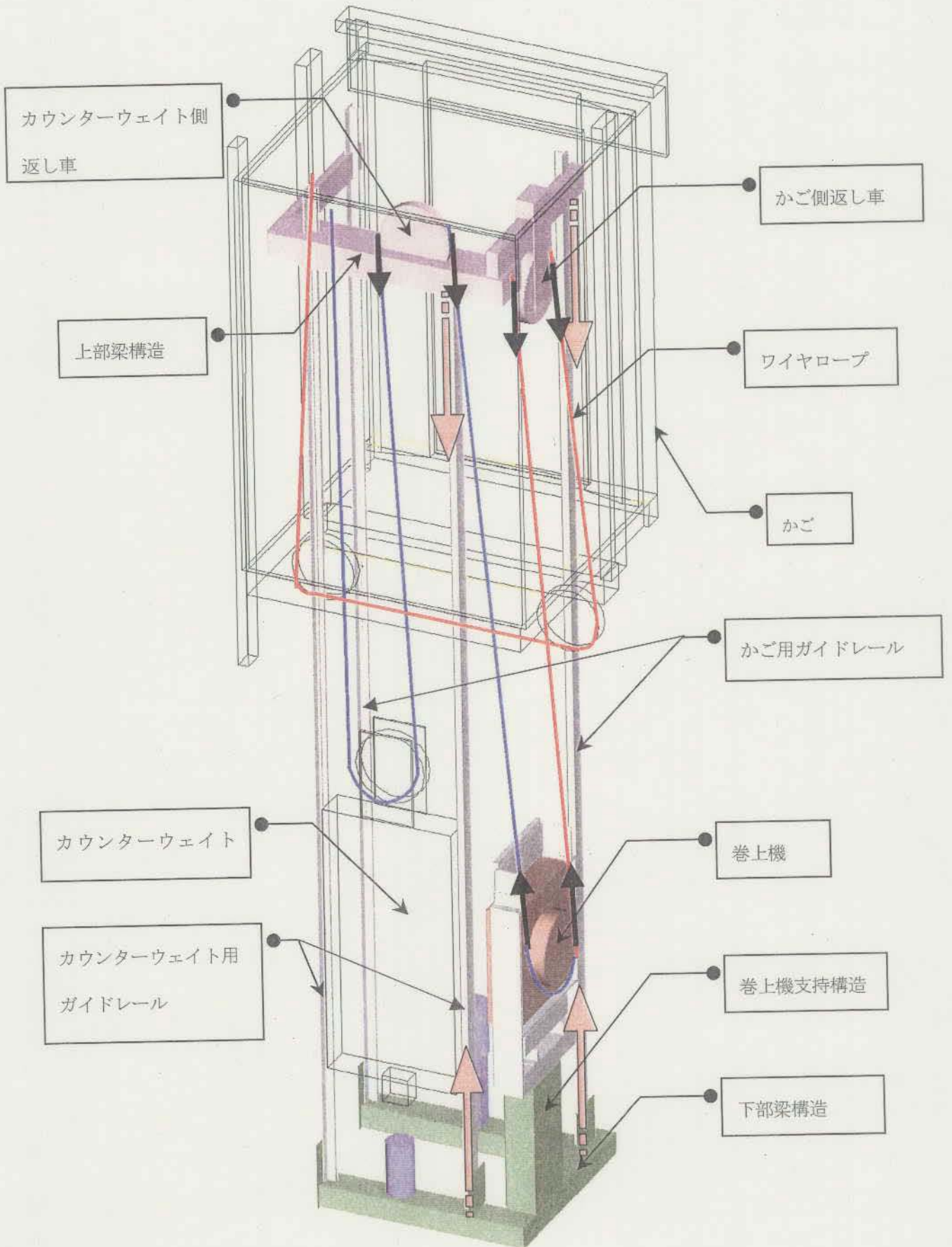

# ハ号物件参考図1

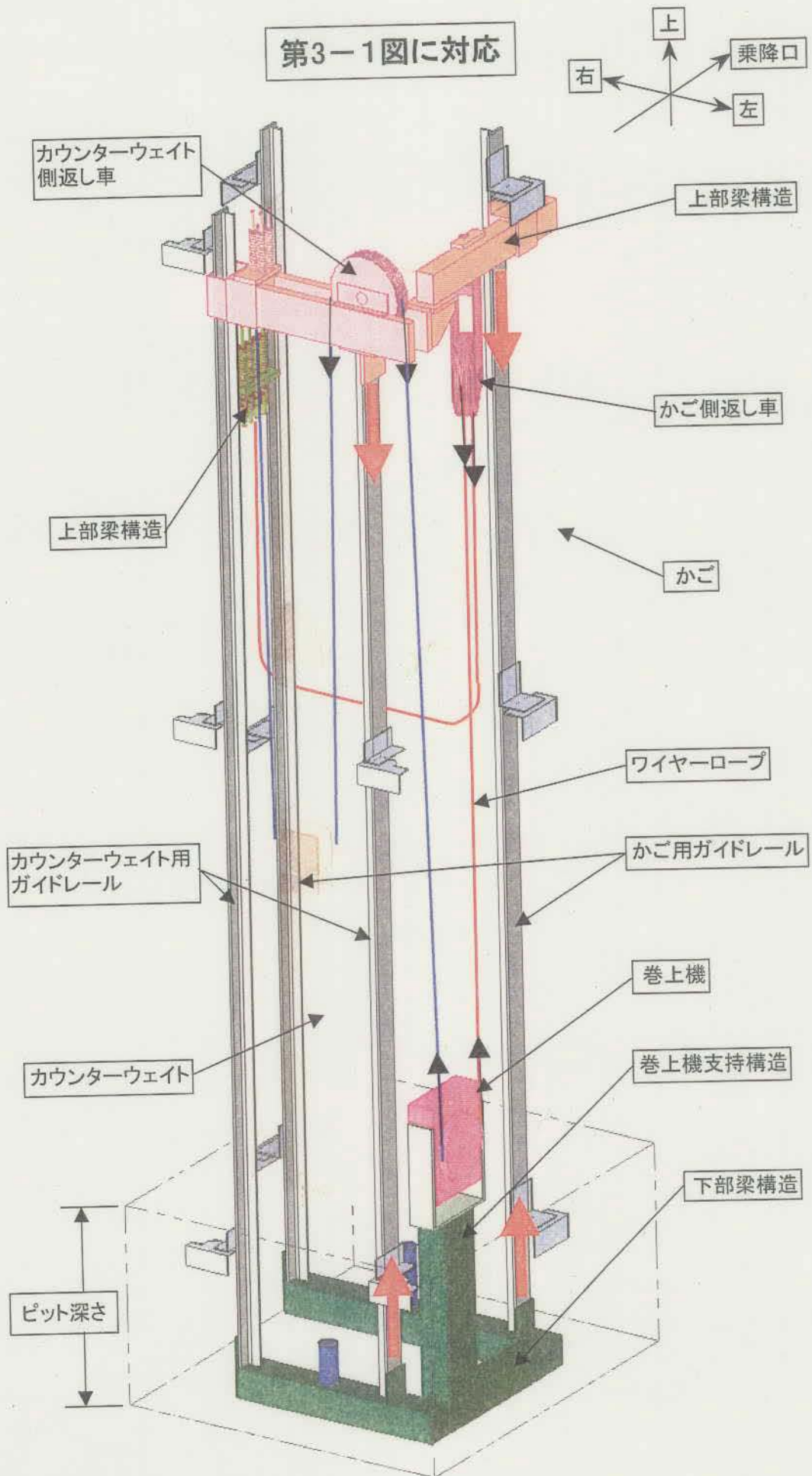

第3-1図 180° 回転に対応

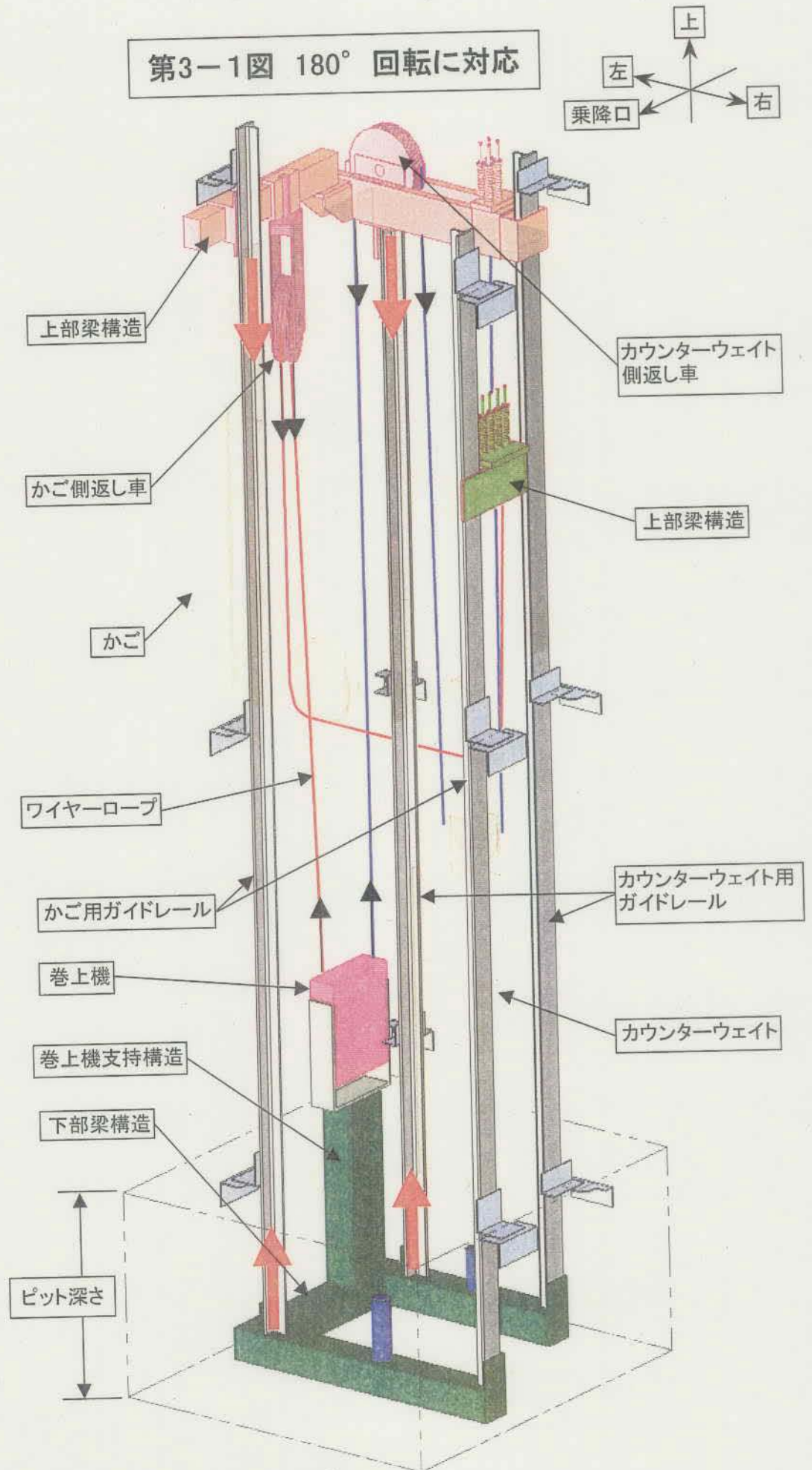



参考图 1

图 8

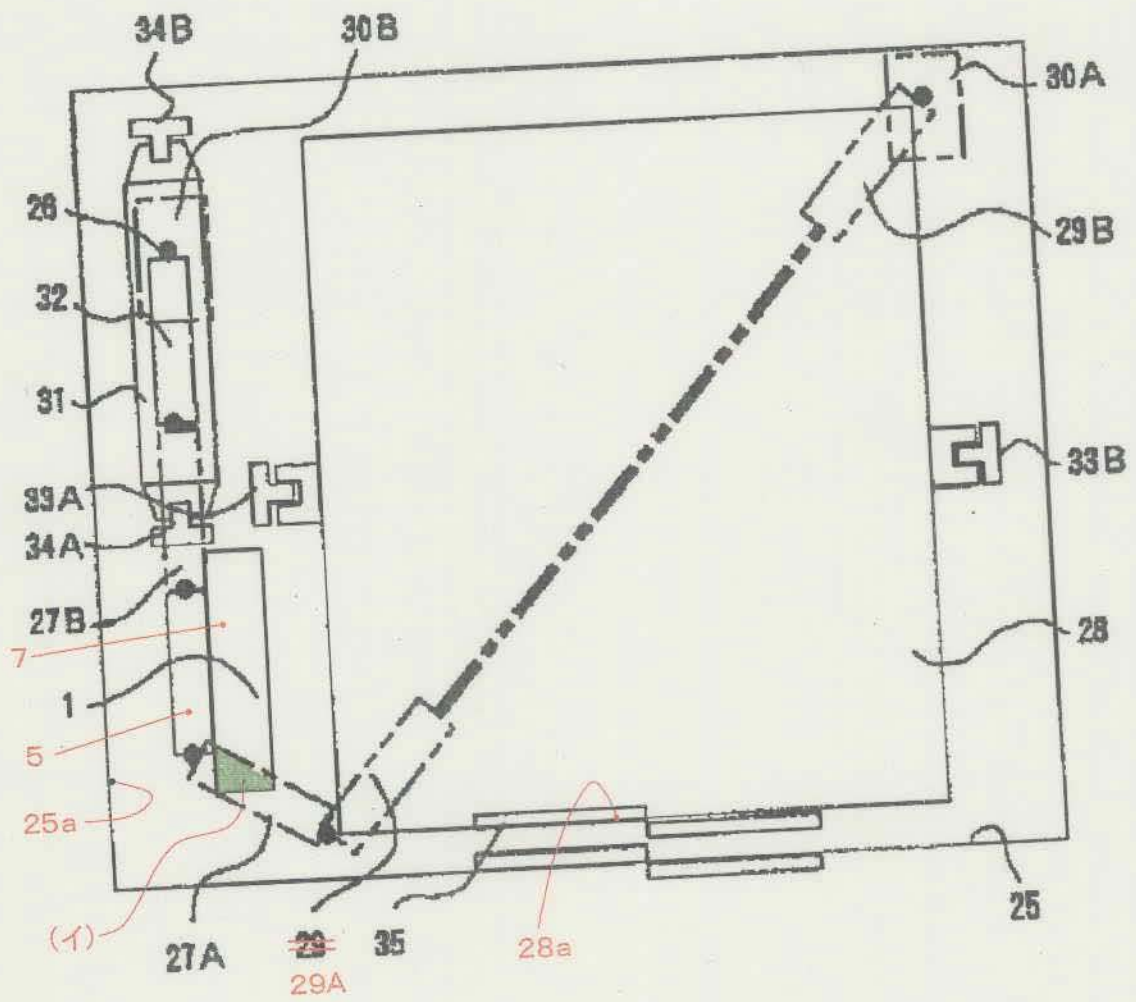

# 参考図 2

ZEICHNUNGEN SEITE 1

Nummer:  
Int. Cl. 6:  
Offenlegungstag:

DE 197 52 232 A1  
B 68 B 7/00  
27. Mai 1999

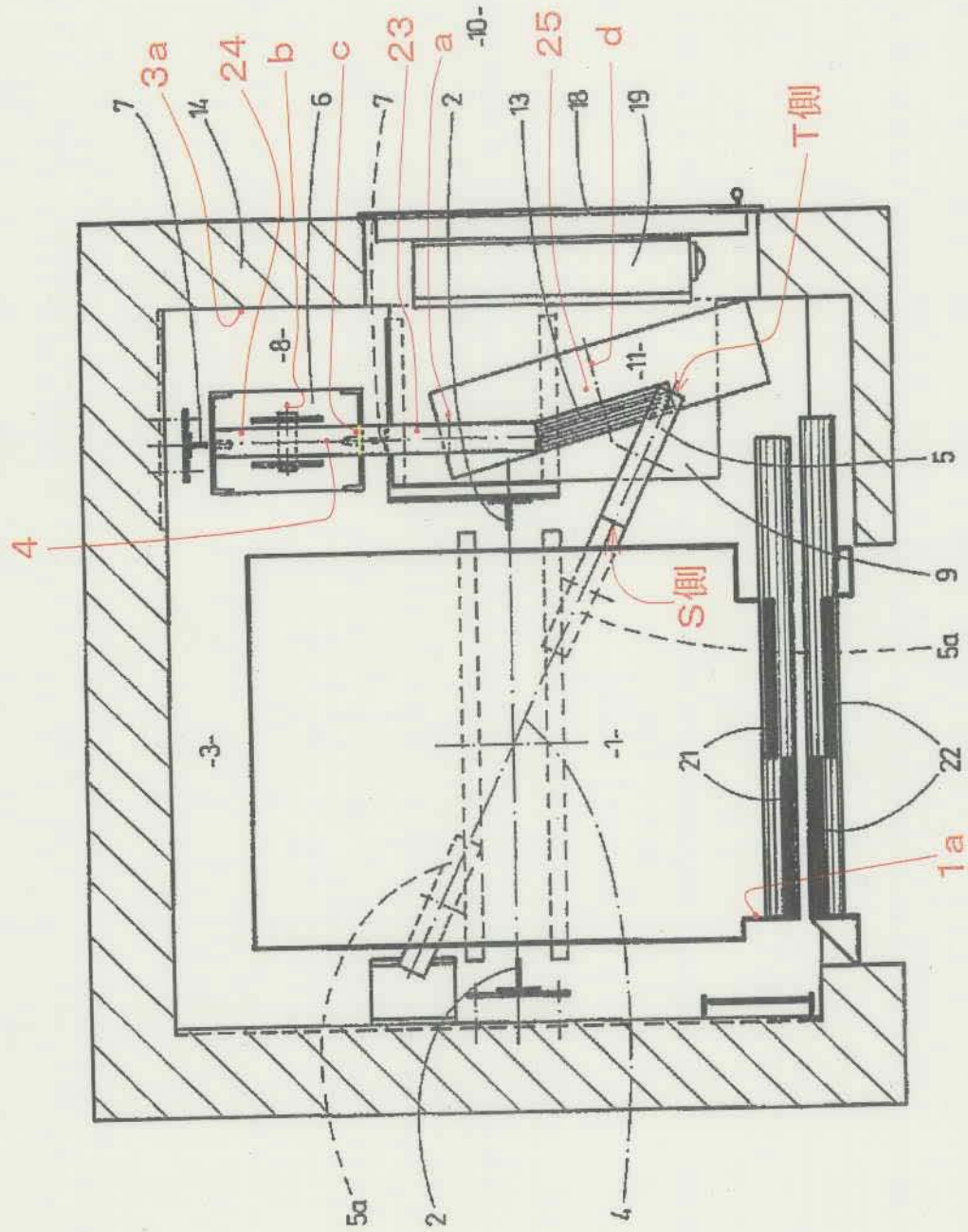

902 021/481

図 8

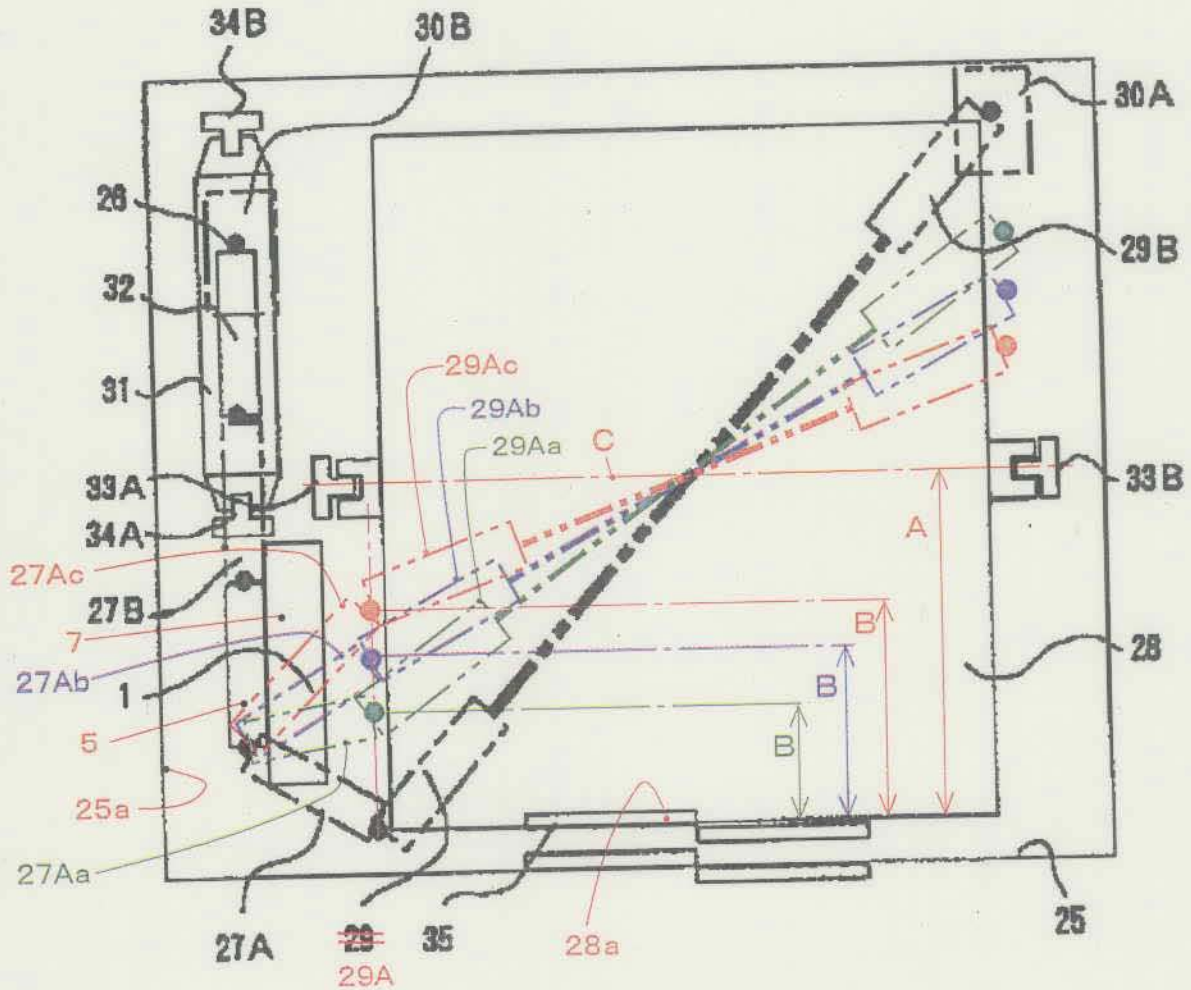

下部プーリ 29Ac に関して  $\frac{B}{A} = 0.62$

下部プーリ 29Ab に関して  $\frac{B}{A} = 0.50$

下部プーリ 29Aa に関して  $\frac{B}{A} = 0.35$